

# NCSシリーズ



非防水

RoHS

電安法適合品あり

海外規格対応品あり

## 概要

- 丸型メタルコネクタの基本形。
- 様々な屋内製造設備で長期間の使用実績を誇る代表的シリーズ。
- 起動電流、負荷電流における耐力も高く、様々な製造設備で活躍しています。

## 特徴

RoHS	RoHS 指令対応品
防水性	なし
ロック方式	ねじロック方式
機構・材質特徴	<ul style="list-style-type: none"> <li>○ シンプルな構造で取り扱いが簡単で丈夫</li> <li>○ 広範囲の用途を対象に 10 種のシェルサイズと多数のコネクタ形状を用意</li> </ul>
規格について	<ul style="list-style-type: none"> <li>○ &lt;PSE&gt; 電気用品安全法適合品あり</li> <li>○ &lt;CSA NRTL/C&gt; 規格認定取得品あり (CSA: C22.2 No.182.3)</li> </ul> <small>注) 海外規格取得品は、標準品と一部仕様が異なります。定格電圧、電流、電線導体断面積は、当社取得規格一覧 (P270) を参照</small>
結線方式	はんだづけ

## 特性

絶縁抵抗、耐電圧、接触抵抗 P53

# NCSシリーズ

## 品名の構成

**NCS - 25 ■ - P M**

① ② ③ ④ ⑤ ⑥ ⑦

- ① シリーズ名称
- ② シェルサイズ
- ③ コンタクト数
- ④ コネクタ形状
- ⑤ コンタクト形状 <ピン(オス)コンタクト:M,ソケット(メス)コンタクト:F 正芯については省略しています>
- ⑥ 識別記号(-CH) 《シェルサイズ 16のみ必要》
- ⑦ 海外規格指定 (< CSA NRTL/C >) 《指定の場合のみ必要》対象品目は P 270

・金めっきコンタクトへの変更はご相談下さい。

結線方式: はんだづけ

ワイヤーハーネス(ケーブルアッセンブリ)の対応も可能です。別途ご相談下さい。P 256

## 材質及び処理

	材質	処理
シェル	亜鉛合金 又は 黄銅 (一部アルミ合金)	クロムめっき 特殊処理 スズコバルトめっき(シェルサイズ 16のみ)
絶縁体	合成樹脂	—
コンタクト	銅合金	シェルサイズ 14, 16, 25, 30: ニッケルめっき シェルサイズ 40, 44, 50, 54, 60, 64: 銀めっき シェルサイズ 30(コンタクト数 7H, 13): 金めっき

## 許容温度範囲

-40°C ~ +120°C

## 専用工具(別売): コンタクトレンチ、はんだこて先セット

定格電流 80A 以上のコンタクトは絶縁体より取り外せる構造になっております。  
はんだづけの際にはコンタクトレンチにてコンタクトを取り外して作業して下さい。

### 《コンタクトレンチの種類》

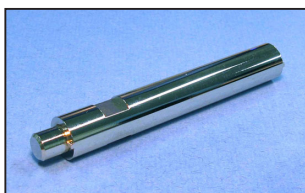

80A コンタクトレンチ

対象品

NCS・NWPC-502 / 542  
NCS・NWPC-503 / 543  
NCS・NWPC-604 / 644



150A コンタクトレンチ

対象品

NCS・NWPC-602 / 642  
NCS・NWPC-603 / 643

【80A コンタクトレンチ、150A コンタクトレンチ】

1本でオス・メスコンタクトの装着、取り外しができます。

### 《はんだこて先セット》

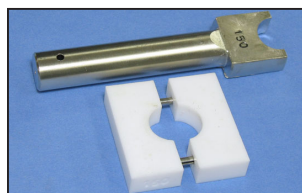

使用可能はんだこて 200 W  
こて先挿入径 φ 16mm 以上  
こて先温度設定 420°C ~ 450°C

セット品名 \*こて先と断熱板のセットとなります。

80A コンタクト用 → SS80-KB  
150A コンタクト用 → SS150-KB

単体の販売も致します。

80A コンタクト用  
【こて先 → SS80-K】 【断熱板 → SS80-B】  
150A コンタクト用  
【こて先 → SS150-K】 【断熱板 → SS150-B】

\* 【NCS】シリーズの正芯は、PF, RM, AdM等の全形状でコンタクト形状名を省略し、P, R, Ad等としています。

### 【P】 プラグ (ストレート)

NCS-14, 25 ~ 40, 50, 60



写真はシェルサイズ 25 P

### 【PM】 プラグ (ストレート)

NCS-25, 30, 44, 54 ~ 64



写真はシェルサイズ 25 PM

ケーブルに結線し、相手コネクタ (レセプタクル類、アダプタ類) に接続します。

製品名 例

シェルサイズ 16 : NCS-162-P-CH

シェルサイズ 25 : NCS-252-P

NCS-16

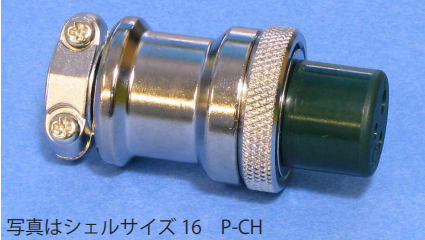

写真はシェルサイズ 16 P-CH

NCS-16

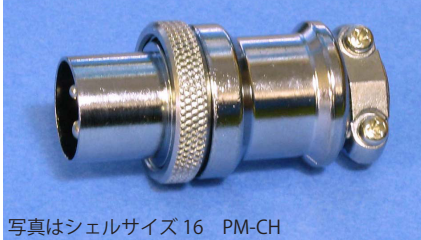

写真はシェルサイズ 16 PM-CH

P シェルサイズ 14, 25, 30, 40, 50, 60

P-CH シェルサイズ 16

PM シェルサイズ 25, 30, 44, 54, 60, 64

PM-CH シェルサイズ 16

「-CH」はリニューアル品の識別記号です。  
リニューアル前の製品との互換性があります。

### 【GP】 管用ねじ付きプラグ



写真はシェルサイズ 25 GP

### 【GPM】 管用ねじ付きプラグ



写真はシェルサイズ 25 GPM

ケーブル出し口に管用めねじを切ったプラグで、フレキシブル電線管などを用いる時に使用します。

相手コネクタ (レセプタクル類、アダプタ類) に接続します。

当社では管用平行ねじの呼び「G(PF)」にてサイズ表記しています。P276

GP シェルサイズ 25, 30, 40, 50, 60

GPM シェルサイズ 25, 30, 44, 54, 60, 64

### 【LP】 曲がりプラグ



写真はシェルサイズ 25 LP

### 【LPM】 曲がりプラグ



写真はシェルサイズ 25 LPM

L字型に曲げたタイプで、ケーブルの引き出し方向を変える時に使用します。

相手コネクタ (レセプタクル類、アダプタ類) に接続します。

シェルサイズ 25 のみ

### 【SP】 ショートプラグ



写真はシェルサイズ 25 SP

### 【SPM】 ショートプラグ



写真はシェルサイズ 25 SPM

ショートプラグ内で各コンタクト間を配線することにより、機器の回路を短絡させることが出来ます。

オプション機器との接続部や安全プラグとして使用します。相手コネクタ (レセプタクル類、アダプタ類) に接続します。

SP シェルサイズ 25, 30, 40, 50, 60

SPM シェルサイズ 25, 30, 44, 54, 60, 64

シェルサイズ 30 以下と 40 以上とは鎖の種類が異なります。

結合	パターン	※で注意：正芯と逆芯の結合は出来ません
○	プラグ類 ⇔ レセプタクル類	【用途：機器に対してケーブルを接続して使用する場合】
	プラグ類 ⇔ アダプタ類	【用途：ケーブルを延長する時に使用中継する場合】
×	プラグ類 ⇔ プラグ類	レセプタクル類 ⇔ レセプタクル類
	レセプタクル類 ⇔ アダプタ類	アダプタ類 ⇔ アダプタ類

\* 【NCS】シリーズの正芯は、PF, RM, AdM 等の全形状でコンタクト形状名を省略し、P, R, Ad 等としています。

### 【R】 レセプタクル

NCS-14, 25 ~ 40, 50

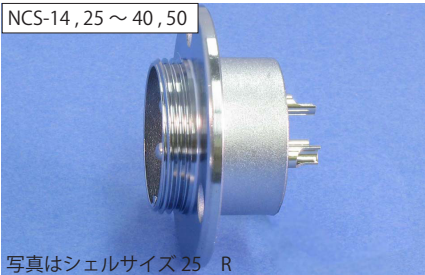

写真はシェルサイズ 25 R

NCS-16



写真はシェルサイズ 16 R-CH

### 【RF】 レセプタクル

NCS-25, 30, 44

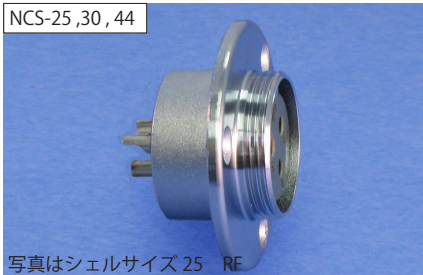

写真はシェルサイズ 25 RF

NCS-16



写真はシェルサイズ 16 RF-CH

機器のパネルなどに取り付けて使用します。  
相手コネクタ（プラグ類）に接続します。

製品名 例

シェルサイズ 16：NCS-162-R-CH

シェルサイズ 25：NCS-252-R

( ) コンタクト数

R	シェルサイズ 14,25,30,40
	50 (4,8,10,15,25)
R-CH	シェルサイズ 16
RF	シェルサイズ 25,30,44
RF-CH	シェルサイズ 16
「-CH」はリニューアル品の識別記号です。 リニューアル前の製品との互換性があります。	

### 【R】 角フランジレセプタクル

NCS-25, 50, 60



写真はシェルサイズ 50 R カク

### 【RF】 角フランジレセプタクル

NCS-25, 54 ~ 64

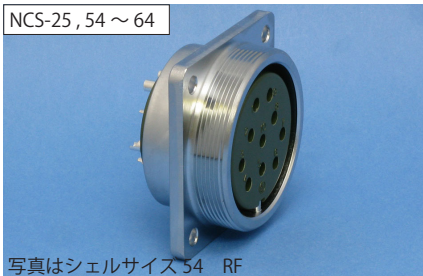

写真はシェルサイズ 54 RF

フランジが角形のパネル取付タイプです。  
相手コネクタ（プラグ類）に接続します。

製品名 例

シェルサイズ 50：NCS-504-R カク

シェルサイズ 50：NCS-502-R

( ) コンタクト数

R カク	シェルサイズ 25,50 (4,8,10,15,25)
R	シェルサイズ 50 (2,3),60
RF カク	シェルサイズ 25
RF	シェルサイズ 54,60,64
[丸フランジ]、[角フランジ] 両タイプが存在する場合、識別のために形状記号を「R カク」としています。	

### 【RBP】 バルクヘッドタイプ簡易気密レセプタクル

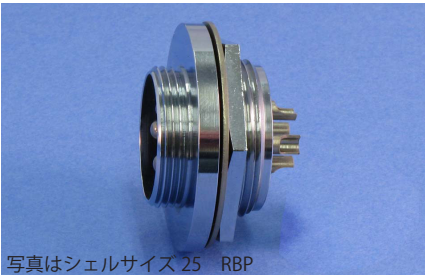

写真はシェルサイズ 25 RBP

コネクタの結合面側と結線部側とで簡易的な気密処理を施したレセプタクルです。  
パネル部のシールはOリングになります。  
(ソープテストにより「内圧 180kPa」で空気の漏れがないことを確認)  
パネルへの取り付けは背面からのナット固定となります。  
相手コネクタ（プラグ類）に接続します。

シェルサイズ 25,30 のみ

### 【Ad】 アダプタ

NCS-14, 25 ~ 40, 50, 60

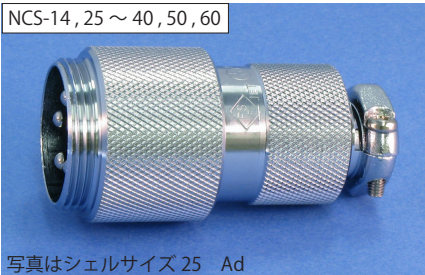

写真はシェルサイズ 25 Ad

NCS-16

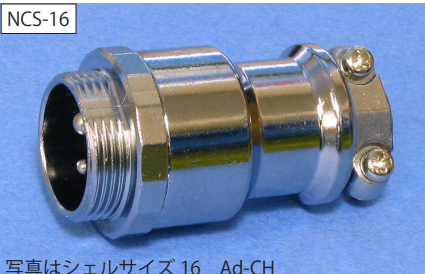

写真はシェルサイズ 16 Ad-CH

### 【AdF】 アダプタ

NCS-25, 30, 44, 54 ~ 64

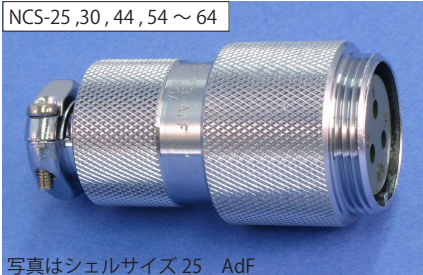

写真はシェルサイズ 25 AdF

NCS-16

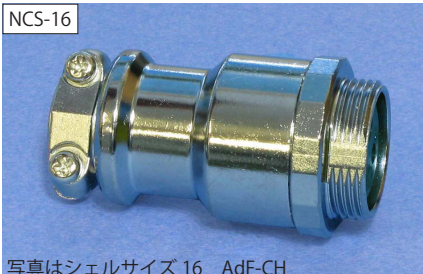

写真はシェルサイズ 16 AdF-CH

ケーブルを延長する時に使用する中継タイプで、相手コネクタ（プラグ類）に接続します。

製品名 例

シェルサイズ 16：NCS-162-Ad-CH

シェルサイズ 25：NCS-252-Ad

Ad	シェルサイズ 14,25,30,40,50,60
Ad-CH	シェルサイズ 16
AdF	シェルサイズ 25,30,44,54,60,64
AdF-CH	シェルサイズ 16
「-CH」はリニューアル品の識別記号です。 リニューアル前の製品との互換性があります。	

\* 【NCS】シリーズの正芯は、PF, RM, AdM等の全形状でコンタクト形状名を省略し、P, R, Ad等としています。

## 【Ad(F)】 フランジ付きアダプタ

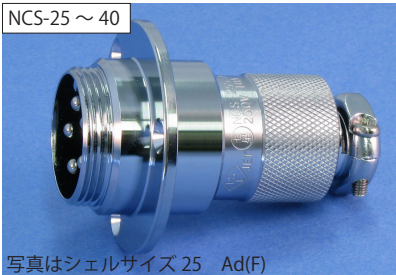

## 【AdF(F)】 フランジ付きアダプタ

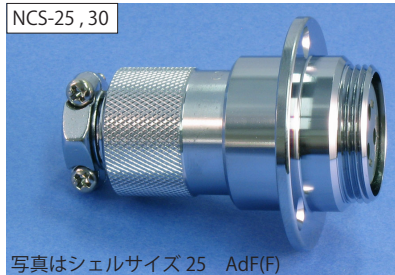

ケーブルを延長する時に使用する中継タイプで、取り付け用のフランジがついたアダプタです。  
相手コネクタ（プラグ類）に接続します。

製品名 例  
シェルサイズ 16 : NCS-162-Ad(F)-CH  
シェルサイズ 25 : NCS-252-Ad(F)

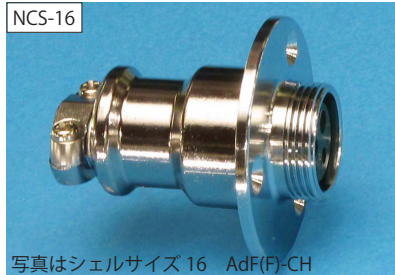

Ad(F)	シェルサイズ 25,30,40
Ad(F)-CH	シェルサイズ 16
AdF(F)	シェルサイズ 25,30
AdF(F)-CH	シェルサイズ 16
「-CH」はリニューアル品の識別記号です。 リニューアル前の製品との互換性があります。	

## 【GAd】 管用ねじ付きアダプタ



## 【GAdF】 管用ねじ付きアダプタ



ケーブル出口に管用めねじを切ったアダプタで、ケーブルを延長する時に使用する中継タイプです。

フレキシブル電線管などを用いる時に使用します。

相手コネクタ（プラグ類）に接続します。当社では管用平行ねじの呼び「G(PF)」にてサイズ表記しています。P276

シェルサイズ 25のみ

## 【PCa】 プラグキャップ



プラグ類に使用するキャップで、レセプタクル類、アダプタ類に結合していない時に接点部を保護するために使用します。

シェルサイズ 30以下と 40以上とは鎖の種類が異なります。

## 【RCa】 レセプタクルキャップ

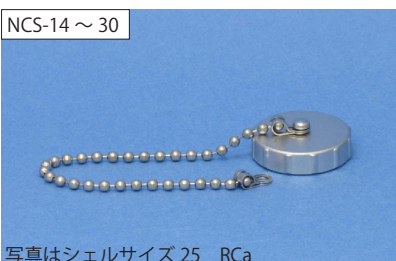

レセプタクル類に使用するキャップで、プラグ類に結合していない時に接点部を保護するために使用します。

アダプタキャップ兼用

シェルサイズ 30以下と 40以上とは鎖の種類が異なります。

正芯



ピンコンタクト品は電極が露出しており、【電源側】に使用した場合には、感電や短絡事故の原因となることが考えられます。事故防止のため、【電源側】にはソケットコンタクト品を、【受電側】にはピンコンタクト品をご使用下さい。

14

【電源側】 <ソケット (メス) コンタクト使用>

正 芯

【受電側】 <ピン (オス) コンタクト使用>

コンタクト数	寸法	コンタクト数	寸法	
B	1	41	2	42.5

NCS-14 ■ -P

コンタクト数	寸法	コンタクト数	寸法	
A	1	27.5	2	24

NCS-14 ■ -R

プラグキャップ：NCS-14-PCa

アダプタキャップ兼用

レセプタクルキャップ：NCS-14-RCa

NCS-14 ■ -Ad

アクセサリ



【NCS】シリーズの正芯は、PF, RM, AdM等の全形状でコンタクト形状名を省略し、P, R, Ad等としています。

【コネクタの抜き差し動作の際、コネクタ本体を回転させないで下さい。】

■はコンタクト数 電線導体断面積は、下記の値以下となります。

シェルサイズ	コンタクト数	1	2						
14	コンタクト配列 <ピン(オス)コンタクト 結合面から見て>								
	電安法適合品	—							
	海外規格	—							
	定格	125V 5A							
	限界操作電圧(注-1)	200V							
	耐電圧 (V.r.m.s.)	1,000							
電線導体断面積 (mm <sup>2</sup> )	0.75								

注-1 限界操作電圧についてはP.272

# NCSシリーズ シェルサイズ 16 【はんだ】

※ご注意: 正芯と逆芯の結合は出来ません

16



ピンコンタクト品は電極が露出しており、【電源側】に使用した場合には、感電や短絡事故の原因となることが考えられます。事故防止のため、【電源側】にはソケットコンタクト品を、【受電側】にはピンコンタクト品をご使用下さい。

正芯 逆芯

正芯・逆芯 共通

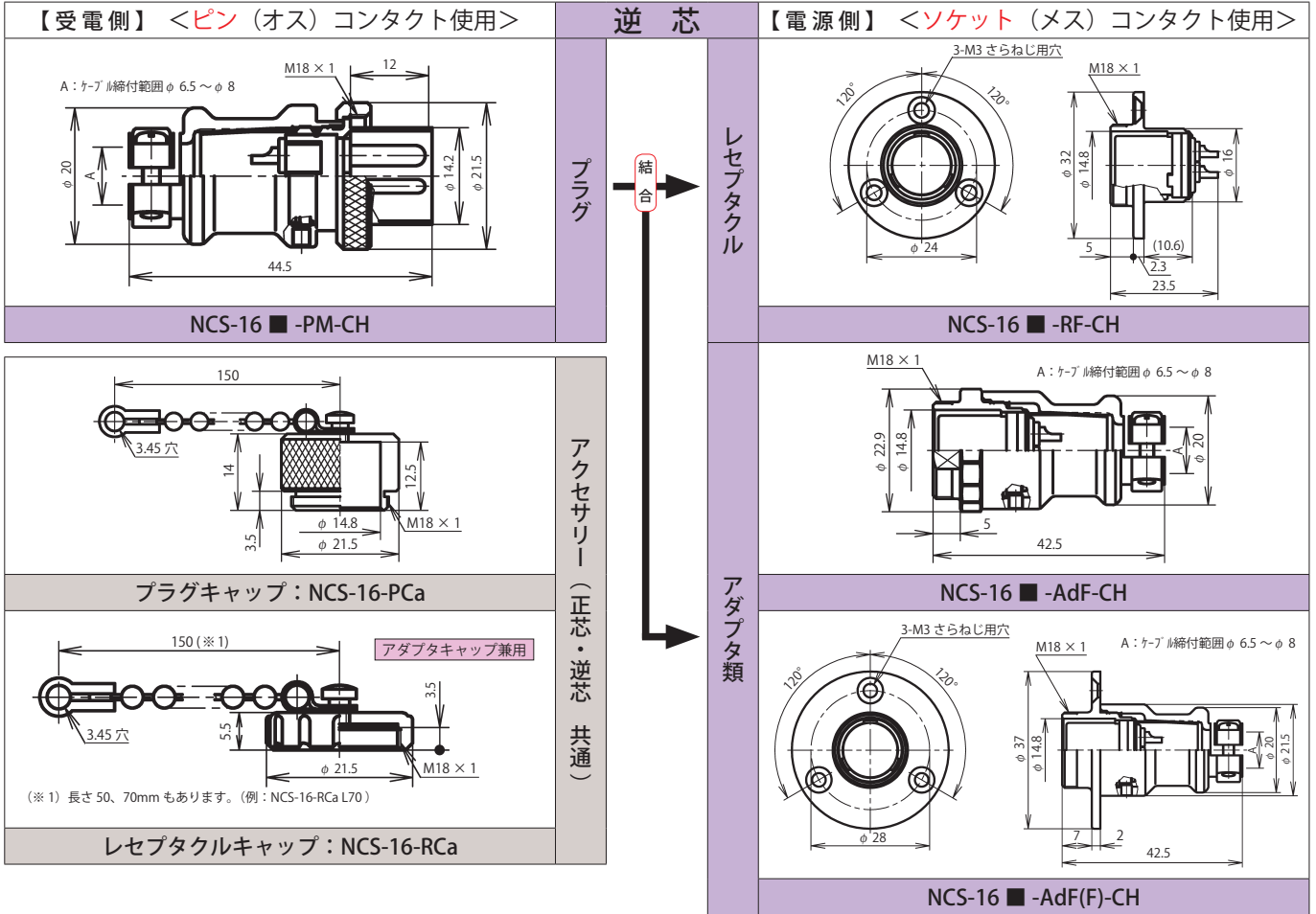

「-CH」はリニューアル品の識別記号です。リニューアル前の製品との互換性があります。

【コネクタの抜き差し動作の際、コネクタ本体を回転させないで下さい。】

■はコンタクト数

電線導体断面積は、下記の値以下となります。

シェルサイズ	コンタクト数	2	3								
16	コンタクト配列 <ピン(オス)コンタクト 結合面から見て>										
	電安法適合品(注-1)	有									
	海外規格	-									
	定格	125V 5A									
	限界操作電圧(注-2)	200V									
	耐電圧(V.r.m.s.)	1,000									
	電線導体断面積(mm <sup>2</sup> )	0.75									

注-1 電気用品安全法適合品については P 267 注-2 限界操作電圧については P 272

# NCSシリーズ シェルサイズ 16【はんだ】

※ご注意: 正芯と逆芯の結合は出来ません

正芯

逆芯



ピンコンタクト品は電極が露出しており、【電源側】に使用した場合には、感電や短絡事故の原因となることが考えられます。事故防止のため、【電源側】にはソケットコンタクト品を、【受電側】にはピンコンタクト品をご使用下さい。

16

【電源側】 <ソケット (メス) コンタクト使用>

正 芯

【受電側】 <ピン (オス) コンタクト使用>

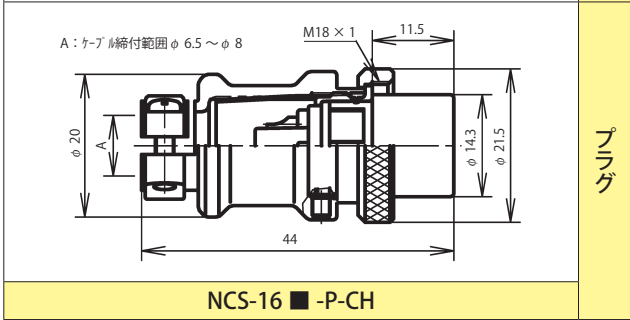

プラグ

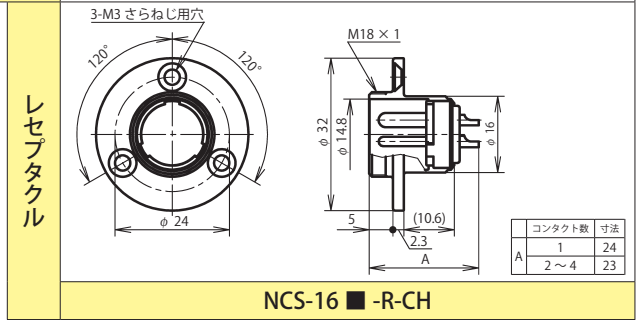

レセプタクル

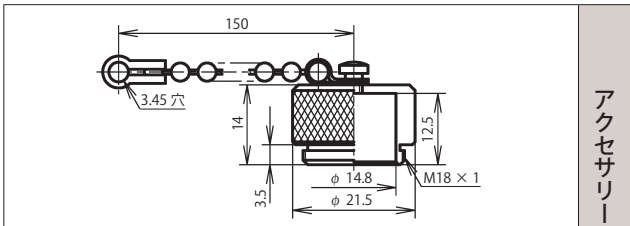

アクセサリ (正芯・逆芯 共通)

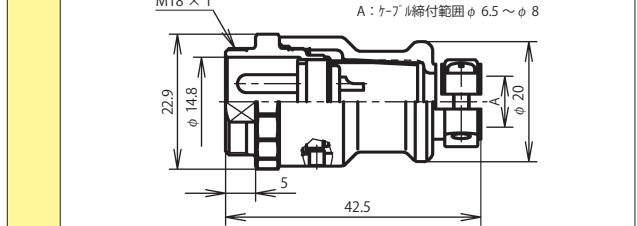
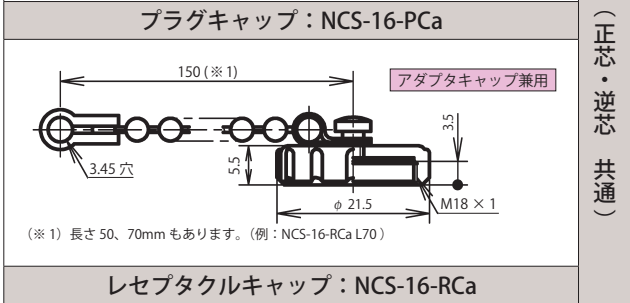

アダプタ類

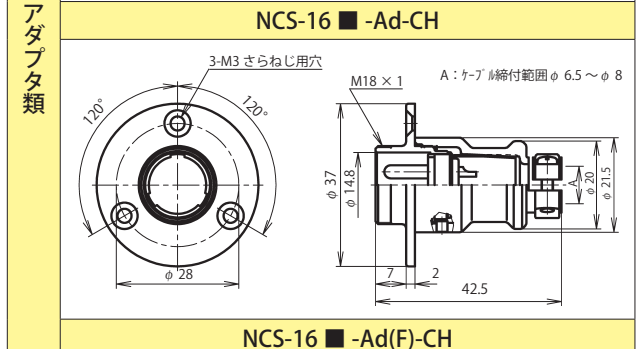

「-CH」はリニューアル品の識別記号です。リニューアル前の製品との互換性があります。

【NCS】シリーズの正芯は、PF, RM, AdM 等の全形状でコンタクト形状名を省略し、P, R, Ad 等としています。【コネクタの抜き差し動作の際、コネクタ本体を回転させないで下さい。】

■はコンタクト数 電線導体断面積は、下記の値以下となります。

シェルサイズ	コンタクト数	1	2	3	4						
16	コンタクト配列 <ピン (オス) コンタクト 結合面から見て>										
	電安法適合品 (注-1)	—	有								
	海外規格	—									
	定格	125V 10A		125V 5A							
	限界操作電圧 (注-2)			200V							
	耐電圧 (V r.m.s.)			1,000							
電線導体断面積 (mm <sup>2</sup> )	1.25		0.75								

注-1 電気用品安全法適合品については P 267 注-2 限界操作電圧については P 272

NCS



25



ピンコンタクト品は電極が露出しており、【電源側】に使用した場合には、感電や短絡事故の原因となることが考えられます。事故防止のため、【電源側】にはソケットコンタクト品を、【受電側】にはピンコンタクト品をご使用下さい。

正芯 逆芯

正芯・逆芯 共通

【受電側】 <ピン (オス) コンタクト使用>

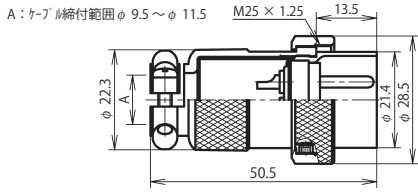

NCS-25 ■ -PM

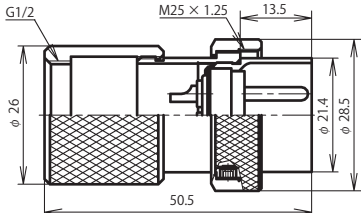

NCS-25 ■ -GPM 1/2 (注)

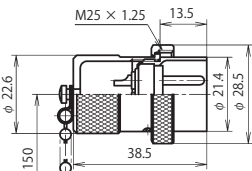

NCS-25 ■ -SPM

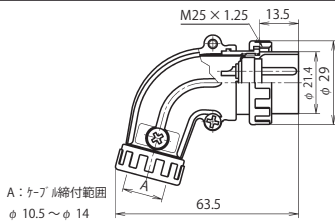

NCS-25 ■ -LPM

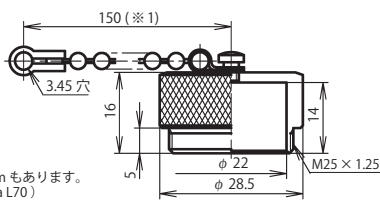

(※1) 長さ 70mm もあります。  
(例: NCS-25-PCa L70)

プラグキャップ: NCS-25-PCa

逆 芯

【電源側】 <ソケット (メス) コンタクト使用>

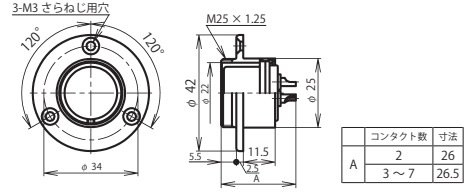

NCS-25 ■ -RF

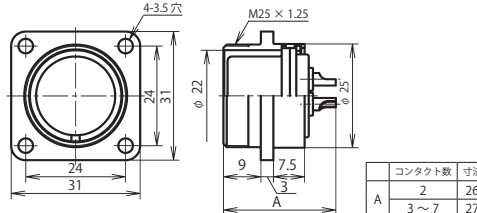

NCS-25 ■ -RF カク

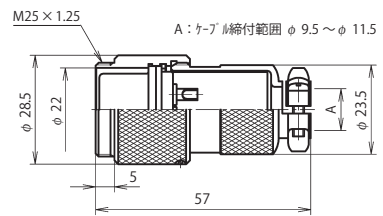

NCS-25 ■ -AdF

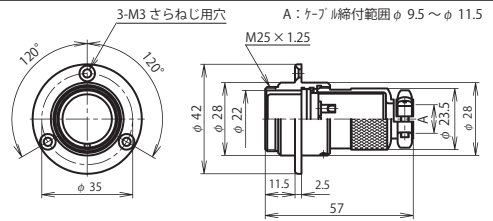

NCS-25 ■ -AdF(F)

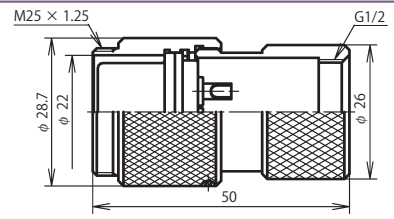

NCS-25 ■ -GAdF1/2 (注)

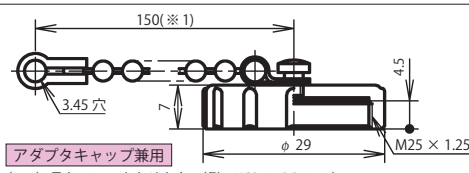

アダプタキャップ兼用

(※1) 長さ 70mm もあります。(例: NCS-25-RCa L70)

レセプタクルキャップ: NCS-25-RCa

プラグ類



レセプタクル類

アダプタ類

アクセサリ (正芯・逆芯 共通)

アクセサリ (正芯・逆芯 共通)

(注) 当社では管用平行ねじの呼び「G(PF)」にてサイズ表記 P 276

■はコンタクト数

シェルサイズ	コンタクト数	2	3	4	5	6	7					
25	コンタクト配列 <ピン(オス)コンタクト 結合面から見て>											
	電安法適合品 (注-1)	有					—					
	海外規格 (注-2)	—					CSA NRTL/C					
	定格	250V 10A					250V 5A					
	限界操作電圧 (注-3)	400V					300V					
	耐電圧 (V r.m.s.)	2,000					1,800					
	電線導体断面積 (mm <sup>2</sup> )	2					1.25					

【コネクタの抜き差し動作の際、コネクタ本体を回転させないで下さい。】

電線導体断面積は、左記の値以下となります。但し、海外規格品は P 270 の値の電線をご使用ください。

注-1 電気用品安全法適合品については P 267 注-2 別途指定。海外規格については P 270 (規格取得品の定格電圧は、265 V) 注-3 限界操作電圧については P 272

正芯

逆芯



ピンコンタクト品は電極が露出しており、【電源側】に使用した場合には、感電や短絡事故の原因となることが考えられます。事故防止のため、【電源側】にはソケットコンタクト品を、【受電側】にはピンコンタクト品をご使用下さい。

25

【電源側】 <ソケット (メス) コンタクト使用>

正 芯

【受電側】 <ピン (オス) コンタクト使用>

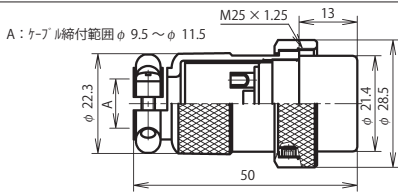

NCS-25 ■ -P

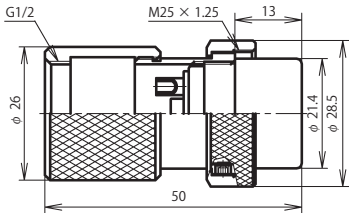

NCS-25 ■ -GP 1/2 (注)

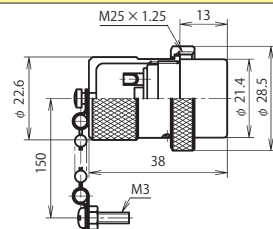

NCS-25 ■ -SP

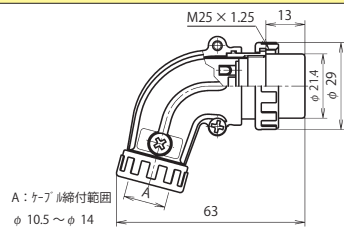

NCS-25 ■ -LP

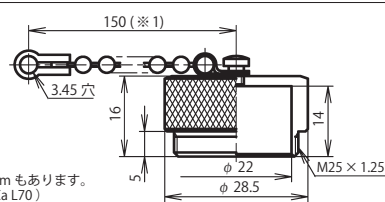

(※1) 長さ 70mm もあります。(例: NCS-25-PCa L70)

プラグキャップ: NCS-25-PCa

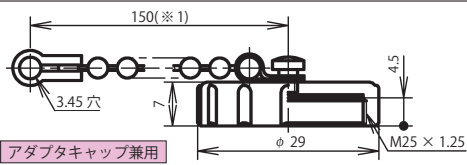

アダプタキャップ兼用

(※1) 長さ 70mm もあります。(例: NCS-25-RCa L70)

レセプタクルキャップ: NCS-25-RCa

プラグ類



レセプタクル類

アダプタ類

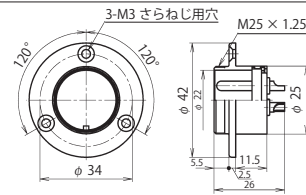

NCS-25 ■ -R

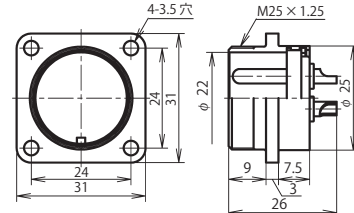

NCS-25 ■ -R カク

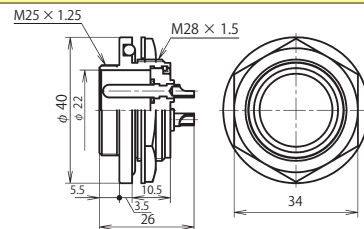

NCS-25 ■ -RBP

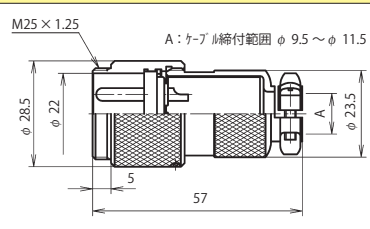

NCS-25 ■ -Ad

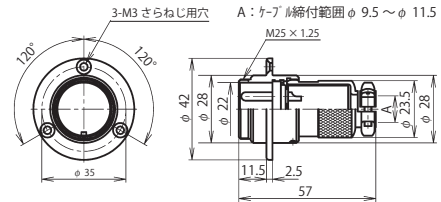

NCS-25 ■ -Ad(F)

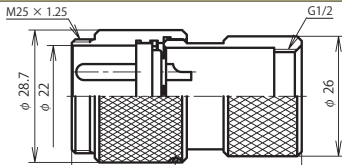

NCS-25 ■ -GAd1/2 (注)

■はコンタクト数

(注) 当社では管用平行ねじの呼び「G(PF)」にてサイズ表記 P 276

シェルサイズ	コンタクト数	2	3	4	5	6	7	8
25	コンタクト配列 <ピン(オス)コンタクト 結合面から見て>							
	電安法適合品 (注-1)	有			—			
	海外規格 (注-2)	—			CSA NRTL/C		—	
	定格	250V 10A				250V 5A		
	限界操作電圧 (注-3)	400V			300V			
	耐電圧 (V r.m.s.)	2,000			1,800			
電線導体断面積 (mm <sup>2</sup> )	2			1.25				

【NCS】シリーズの正芯は、PF, RM, AdM 等の全形状でコンタクト形状名を省略し、P, R, Ad 等としています。

【コネクタの抜き差し動作の際、コネクタ本体を回転させないで下さい。】

電線導体断面積は、左記の値以下となります。但し、海外規格品は P 270 の値の電線をご使用ください。

注-1 電気用品安全法適合品については P 267 注-2 別途指定。海外規格については P 270 (規格取得品の定格電圧は、265 V) 注-3 限界操作電圧については P 272

# NCSシリーズ シェルサイズ30【はんだ】

※ご注意: 正芯と逆芯の結合は出来ません

30



ピンコンタクト品は電極が露出しており、【電源側】に使用した場合には、感電や短絡事故の原因となることが考えられます。事故防止のため、【電源側】にはソケットコンタクト品を、【受電側】にはピンコンタクト品をご使用下さい。

正芯 逆芯

正芯・逆芯 共通

【受電側】 <ピン (オス) コンタクト使用>	逆 芯	【電源側】 <ソケット (メス) コンタクト使用>
<p>NCS-30 ■ -PM</p>	プラグ類 結合 アダプタ類	<p>NCS-30 ■ -RF</p>
<p>NCS-30 ■ -GPM 1/2 (注)</p>		<p>NCS-30 ■ -AdF</p>
<p>NCS-30 ■ -SPM</p>		<p>NCS-30 ■ -AdF(F)</p>
<p>プラグキャップ: NCS-30-PCa</p>		<p>アダプタキャップ兼用 レセプタクルキャップ: NCS-30-RCa</p>

(注) 当社では管用平行ねじの呼び「G(PF)」にてサイズ表記 P 276

【コネクタの抜き差し動作の際、コネクタ本体を回転させないで下さい。】

## ■はコンタクト数

電線導体断面積は、下記の値以下となります。但し、海外規格品は P 270 の値の電線をご使用ください。

シェルサイズ	コンタクト数	2	3	4	5	6	8					
30	コンタクト配列 <ピン(オス)コンタクト 結合面から見て>											
	電安法適合品 (注-1)	有				—						
	海外規格 (注-2)	—	CSA NRTL/C		—		CSA NRTL/C					
	定格	250V 15A				250V 10A		250V 5A				
	限界操作電圧 (注-3)	400V				—		300V				
	耐電圧 (V r.m.s.)	2,000				1,800						
電線導体断面積 (mm <sup>2</sup> )	2				1.25							

注-1 海外規格指定の場合、適合品ではなくなります。電気用品安全法適合品については P 267 注-2 別途指定。海外規格については P 270 (規格取得品の定格電圧は、265 V) 注-3 限界操作電圧については P 272

# NCSシリーズ シェルサイズ30【はんだ】

※ご注意: 正芯と逆芯の結合は出来ません

正芯

逆芯



ピンコンタクト品は電極が露出しており、【電源側】に使用した場合には、感電や短絡事故の原因となることが考えられます。事故防止のため、【電源側】にはソケットコンタクト品を、【受電側】にはピンコンタクト品をご使用下さい。

30

【電源側】 <ソケット (メス) コンタクト使用>

正 芯

【受電側】 <ピン (オス) コンタクト使用>

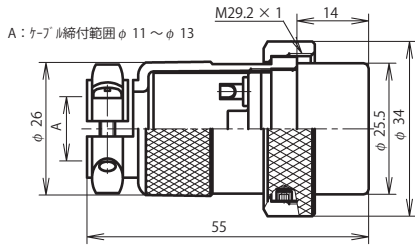

NCS-30 ■ -P

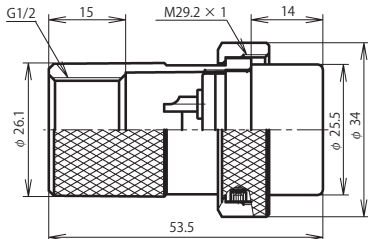

NCS-30 ■ -GP1/2 (注)

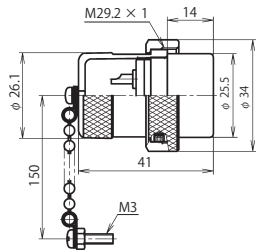

NCS-30 ■ -SP

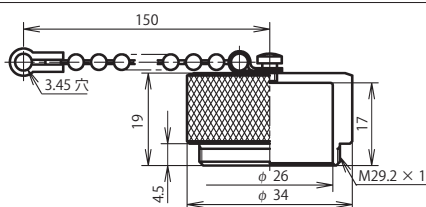

プラグキャップ: NCS-30-PCa

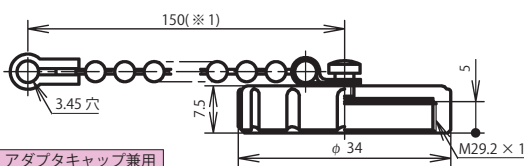

レセプタクルキャップ: NCS-30-RCa

プラグ類



レセプタクル類

アダプタ類

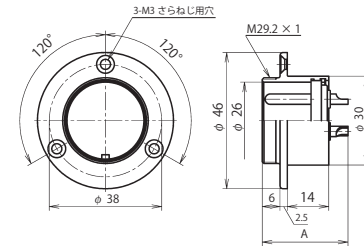

NCS-30 ■ -R

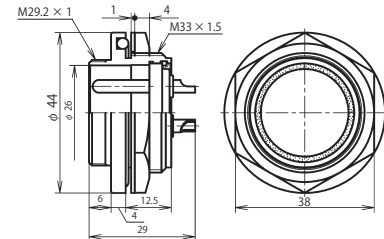

NCS-30 ■ -RBP

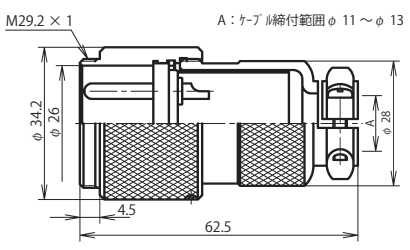

NCS-30 ■ -Ad

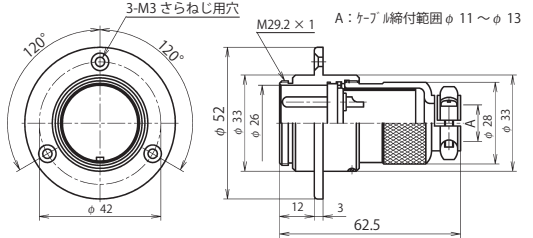

NCS-30 ■ -Ad(F)

(注) 当社では管用平行ねじの呼び「G(PF)」にてサイズ表記 P 276

【NCS】シリーズの正芯は、PF, RM, AdM等の全形状でコンタクト形状名を省略し、P, R, Ad等としています。

【コネクタの抜き差し動作の際、コネクタ本体を回転させないで下さい。】

■はコンタクト数 電線導体断面積は、下記の値以下となります。但し、海外規格品はP 270の値の電線をご使用ください。 [ ]: 金めっきコンタクト

シェルサイズ	コンタクト数	2	3	4	5	6	7	7H	8	13	
30	コンタクト配列 <ピン(オス)コンタクト 結合面から見て>										
	電安法適合品 (注-1)	有					—				
	海外規格 (注-2)	—	CSA NRTL/C	—			—	CSA NRTL/C		—	
	定格	250V 15A						250V [ 7A ]	250V10A	250V [ 5A ]	
	限界操作電圧 (注-3)	400V						—	300V	—	
	耐電圧 (V r.m.s.)	2,000			1,800			1,500	1,800	1,500	
電線導体断面積 (mm <sup>2</sup> )	3.5	2			—		1.25	2	1.25		

注-1 海外規格指定の場合、適合品ではなくなります。電気用品安全法適合品についてはP 267 注-2 別途指定。海外規格についてはP 270 (規格取得品の定格電圧は、265 V) 注-3 限界操作電圧についてはP 272

44



ピンコンタクト品は電極が露出しており、【電源側】に使用した場合には、感電や短絡事故の原因となることが考えられます。事故防止のため、【電源側】にはソケットコンタクト品を、【受電側】にはピンコンタクト品をご使用下さい。

逆芯

【受電側】 <ピン (オス) コンタクト使用>	逆 芯	【電源側】 <ソケット (メス) コンタクト使用>										
<p>NCS-44 ■ -PM</p>	プラグ類 ↓ 結合 ↓ アダプタ ↓ アクセサリー	<p>NCS-44 ■ -RF</p> <table border="1" style="float: right;"> <tr><th>コンタクト数</th><th>寸法</th></tr> <tr><td>2~4</td><td>41</td></tr> <tr><td>5~8</td><td>39.5</td></tr> <tr><td>10~16</td><td>37.5</td></tr> <tr><td>20</td><td>36</td></tr> </table>	コンタクト数	寸法	2~4	41	5~8	39.5	10~16	37.5	20	36
コンタクト数		寸法										
2~4		41										
5~8	39.5											
10~16	37.5											
20	36											
<p>NCS-44 ■ -GPM □ (注)</p>	<p>NCS-44 ■ -AdF</p>											
<p>NCS-44 ■ -SPM</p>	<p>プラグキャップ: NCS-44-PCa</p>											
		<p>レセプタクルキャップ: NCS-44-RCa</p>										

(注) 当社では管用平行ねじの呼び「G(PF)」にてサイズ表記 P 276

【コネクタの抜き差し動作の際、コネクタ本体を回転させないで下さい。】

■はコンタクト数

電線導体断面積は、下記の値以下となります。但し、海外規格品は P 270 の値の電線をご使用ください。

シェルサイズ	コンタクト数	2	3	4	5	6	8	10	12	16	20	
44	コンタクト配列 <ピン (オス) コンタクト 結合面から見て>											
	電安法適合品 (注-1)	有					-					
	海外規格 (注-2)	-					CSA NRTL/C		-		CSA NRTL/C	
	定格	250V 30A			250V 20A			250V 3本=10A 7本=5A		250V 3本=10A 9本=5A		250V 5A 3本=10A 13本=5A
	限界操作電圧 (注-3)	500V			400V			300V				
	耐電圧 (V.r.m.s.)	2,500			2,000			1,800				
電線導体断面積 (mm <sup>2</sup> )	5.5				3本=2 7本=1.25		3本=2 9本=1.25		3本=2 13本=1.25		1.25	

注-1 電気用品安全法適合品については P 267 注-2 別途指定。海外規格については P 270 (規格取得品の定格電圧は、265 V) 注-3 限界操作電圧については P 272

正芯



ピンコンタクト品は電極が露出しており、【電源側】に使用した場合には、感電や短絡事故の原因となることが考えられます。事故防止のため、【電源側】にはソケットコンタクト品を、【受電側】にはピンコンタクト品をご使用下さい。

40

【電源側】 <ソケット (メス) コンタクト使用>

正 芯

【受電側】 <ピン (オス) コンタクト使用>

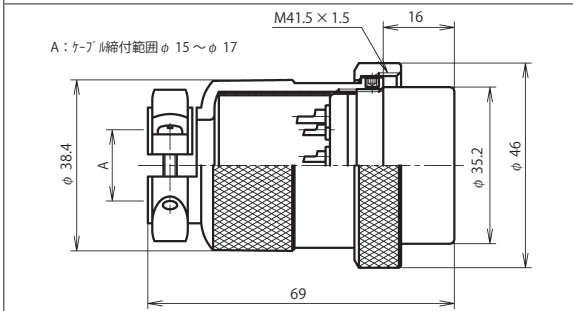

NCS-40 ■ -P

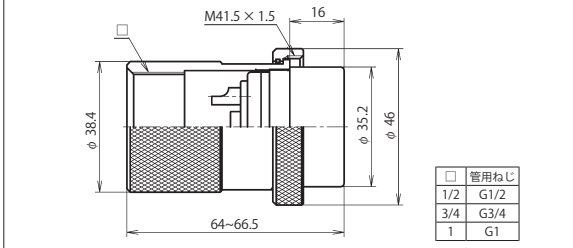

NCS-40 ■ -GP □ (注)

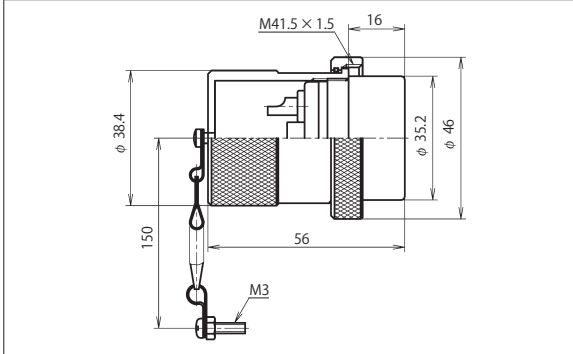

NCS-40 ■ -SP

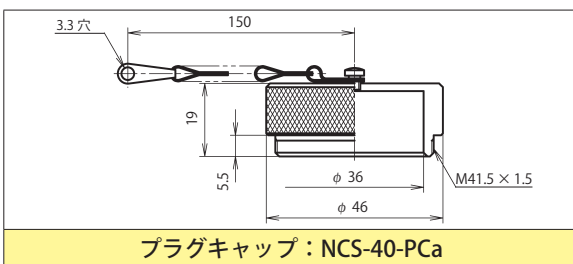

プラグキャップ：NCS-40-PCa

プラグ類



結合

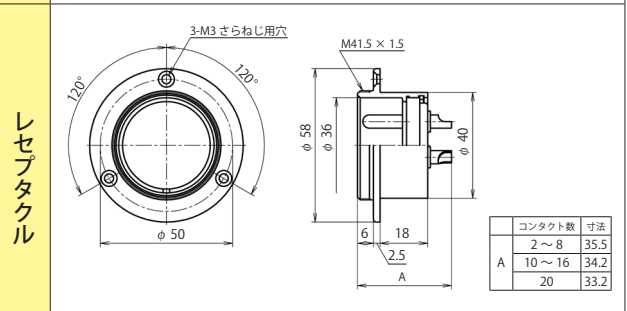

NCS-40 ■ -R

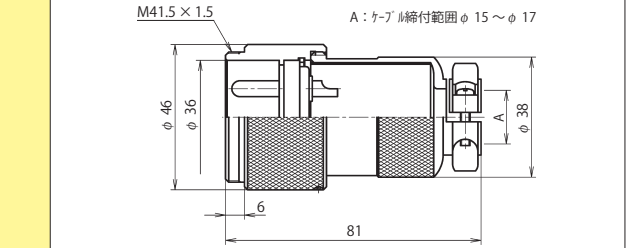

NCS-40 ■ -Ad

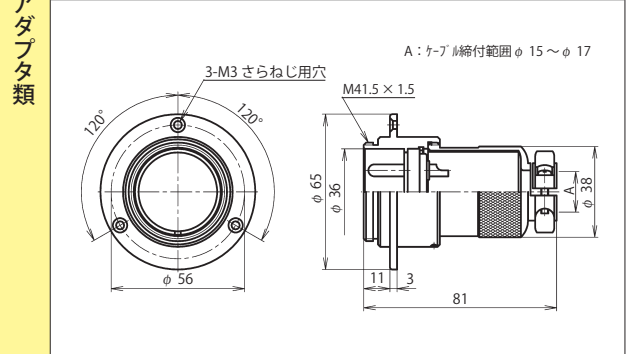

NCS-40 ■ -Ad(F)

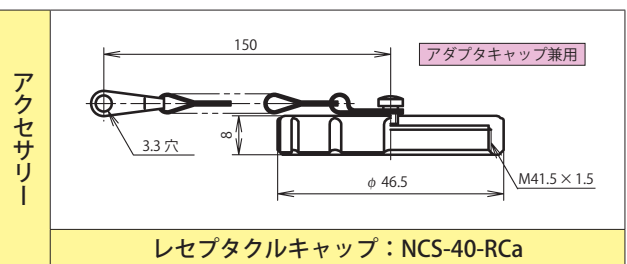

レセプタクルキャップ：NCS-40-RCa

アダプタ類

アクセサリ

(注) 当社では管用平行ねじの呼び「G(PF)」にてサイズ表記 P 276

【NCS】シリーズの正芯は、PF, RM, AdM等の全形状でコンタクト形状名を省略し、P, R, Ad等としています。

【コネクタの抜き差し動作の際、コネクタ本体を回転させないで下さい。】

■はコンタクト数 電線導体断面積は、下記の値以下となります。但し、海外規格品は P 270 の値の電線をご使用ください。

シェルサイズ	コンタクト数	2	3	4	5	6	8	10	12	16	20		
40	コンタクト配列 <ピン(オス)コンタクト 結合面から見て>												
	電安法適合品(注-1)	有					—						
	海外規格(注-2)	—					CSA NRTL/C		—		CSA NRTL/C		
	定格	250V 30A				250V 20A		250V 3本=10A 7本=5A		250V 3本=10A 9本=5A		250V 3本=10A 13本=5A	250V 5A
	限界操作電圧(注-3)	500V				400V		300V					
	耐電圧 (V.r.m.s.)	2,500				2,000		1,800					
電線導体断面積 (mm <sup>2</sup> )	5.5				5.5		3本=2 7本=1.25		3本=2 9本=1.25		3本=2 13本=1.25	1.25	

注-1 電気用品安全法適合品については P 267 注-2 別途指定。海外規格については P 270 (規格取得品の定格電圧は、265 V) 注-3 限界操作電圧については P 272

# NCSシリーズ シェルサイズ 54 【はんだ】

※ご注意: シェルサイズ 54は逆芯のみ

54



ピンコンタクト品は電極が露出しており、【電源側】に使用した場合には、感電や短絡事故の原因となることが考えられます。事故防止のため、【電源側】にはソケットコンタクト品を、【受電側】にはピンコンタクト品をご使用下さい。

逆芯

【受電側】 <ピン (オス) コンタクト使用>	逆 芯	【電源側】 <ソケット (メス) コンタクト使用>																													
<p>A: ケーブ #締付範囲 φ 19 ~ φ 26</p> <table border="1"> <tr><th>コンタクト数</th><th>寸法</th></tr> <tr><td>2, 3</td><td>112</td></tr> <tr><td>4 ~ 25</td><td>102</td></tr> <tr><td>2, 3</td><td>30</td></tr> <tr><td>4 ~ 25</td><td>20</td></tr> </table> <p><b>NCS-54 ■ -PM</b></p>	コンタクト数	寸法	2, 3	112	4 ~ 25	102	2, 3	30	4 ~ 25	20	プラグ類 結合 アダプタ アクセサリ	<table border="1"> <tr><th>コンタクト数</th><th>寸法</th></tr> <tr><td>2, 3</td><td>54</td></tr> <tr><td>4</td><td>46.5</td></tr> <tr><td>A</td><td>8</td></tr> <tr><td></td><td>10</td></tr> <tr><td></td><td>15, 25</td><td>43</td></tr> <tr><td>B</td><td>2, 3</td><td>23</td></tr> <tr><td></td><td>4 ~ 25</td><td>13</td></tr> </table> <p><b>NCS-54 ■ -RF</b></p>	コンタクト数	寸法	2, 3	54	4	46.5	A	8		10		15, 25	43	B	2, 3	23		4 ~ 25	13
コンタクト数	寸法																														
2, 3	112																														
4 ~ 25	102																														
2, 3	30																														
4 ~ 25	20																														
コンタクト数	寸法																														
2, 3	54																														
4	46.5																														
A	8																														
	10																														
	15, 25	43																													
B	2, 3	23																													
	4 ~ 25	13																													
<table border="1"> <tr><th>管用ねじ</th><th></th></tr> <tr><td>1/2</td><td>G1/2</td></tr> <tr><td>3/4</td><td>G3/4</td></tr> <tr><td>1</td><td>G1</td></tr> </table> <table border="1"> <tr><th>コンタクト数</th><th>寸法</th></tr> <tr><td>A</td><td>2, 3</td><td>88~91</td></tr> <tr><td></td><td>4 ~ 25</td><td>78 ~ 81</td></tr> <tr><td>B</td><td>2, 3</td><td>30</td></tr> <tr><td></td><td>4 ~ 25</td><td>20</td></tr> </table> <p><b>NCS-54 ■ -GPM □ (注)</b></p>	管用ねじ		1/2	G1/2	3/4	G3/4	1	G1	コンタクト数	寸法	A	2, 3	88~91		4 ~ 25	78 ~ 81	B	2, 3	30		4 ~ 25	20	<table border="1"> <tr><th>コンタクト数</th><th>寸法</th></tr> <tr><td>B</td><td>2, 3</td><td>122</td></tr> <tr><td></td><td>4 ~ 25</td><td>112</td></tr> </table> <p><b>NCS-54 ■ -AdF</b></p>	コンタクト数	寸法	B	2, 3	122		4 ~ 25	112
管用ねじ																															
1/2	G1/2																														
3/4	G3/4																														
1	G1																														
コンタクト数	寸法																														
A	2, 3	88~91																													
	4 ~ 25	78 ~ 81																													
B	2, 3	30																													
	4 ~ 25	20																													
コンタクト数	寸法																														
B	2, 3	122																													
	4 ~ 25	112																													
<table border="1"> <tr><th>コンタクト数</th><th>寸法</th></tr> <tr><td>A</td><td>2, 3</td><td>91</td></tr> <tr><td></td><td>4 ~ 25</td><td>81</td></tr> <tr><td>B</td><td>2, 3</td><td>30</td></tr> <tr><td></td><td>4 ~ 25</td><td>20</td></tr> </table> <p><b>NCS-54 ■ -SPM</b></p>	コンタクト数	寸法	A	2, 3	91		4 ~ 25	81	B	2, 3	30		4 ~ 25	20	<p><b>プラグキャップ: NCS-54-PCa</b></p>																
コンタクト数	寸法																														
A	2, 3	91																													
	4 ~ 25	81																													
B	2, 3	30																													
	4 ~ 25	20																													
<p>(注) 当社では管用平行ねじの呼び「G(PF)」にてサイズ表記 P 276</p>	<p><b>レセプタクルキャップ: NCS-54-RCa</b></p>																														

■はコンタクト数

シェルサイズ	コンタクト数	2	3	4	8	10	15	25	
54	コンタクト配列 <ピン(オス)コンタクト 結合面から見て>								
	電安法適合品(注-1)	—		有	—				
	海外規格(注-2)	—				CSA NRTL/C			
	定格	500V 80A		250V 50A	250V 25A	250V 20A	250V 15A	250V	4本=15A 21本=5A
	限界操作電圧(注-3)	600V		500V	400V	300V			
	耐電圧 (V.r.m.s.)	3,000		2,500	2,000			1,800	
	電線導体断面積 (mm <sup>2</sup> )	30		14	3.5			4本=3.5 21本=2	

【コネクタの抜き差し動作の際、コネクタ本体を回転させないで下さい。】

電線導体断面積は、左記の値以下となります。但し、海外規格品は P 270 の値の電線をご使用ください。

注-1 海外規格指定の場合、適合品ではなくなります。電気用品安全法適合品については P 267 注-2 別途指定。海外規格については P 270 (規格取得品の定格電圧は、265 V) 注-3 限界操作電圧については P 272

正芯



ピンコンタクト品は電極が露出しており、【電源側】に使用した場合には、感電や短絡事故の原因となることが考えられます。事故防止のため、【電源側】にはソケットコンタクト品を、【受電側】にはピンコンタクト品をご使用下さい。

50

【電源側】 <ソケット (メス) コンタクト使用>	正 芯	【受電側】 <ピン (オス) コンタクト使用>																															
<p>A: ケーブル締付範囲 φ19~φ23</p> <p>φ47.3, φ45.2, φ57, M53×1.5, C, B</p> <table border="1"> <tr><th>コンタクト数</th><th>寸法</th></tr> <tr><td>2, 3</td><td>100</td></tr> <tr><td>4~25</td><td>90</td></tr> <tr><td>2, 3</td><td>30</td></tr> <tr><td>4~25</td><td>20</td></tr> </table>	コンタクト数	寸法	2, 3	100	4~25	90	2, 3	30	4~25	20	プラグ類 結合 アダプタ アクセサリ	<p>3-M3さらねじ用穴, φ60, φ68, φ46, φ50, M53×1.5, 120°, 13, 16, 4, A</p> <table border="1"> <tr><th>コンタクト数</th><th>寸法</th></tr> <tr><td>4</td><td>45</td></tr> <tr><td>8, 10</td><td>42</td></tr> <tr><td>15, 25</td><td>41</td></tr> </table>	コンタクト数	寸法	4	45	8, 10	42	15, 25	41													
コンタクト数	寸法																																
2, 3	100																																
4~25	90																																
2, 3	30																																
4~25	20																																
コンタクト数	寸法																																
4	45																																
8, 10	42																																
15, 25	41																																
<p>NCS-50 ■ -P</p> <p>φ47.3, φ45.2, φ57, M53×1.5, B, A</p> <table border="1"> <tr><th>管ねじ</th><th></th></tr> <tr><td>1/2</td><td>G1/2</td></tr> <tr><td>3/4</td><td>G3/4</td></tr> <tr><td>1</td><td>G1</td></tr> </table> <table border="1"> <tr><th>コンタクト数</th><th>寸法</th></tr> <tr><td>A 2, 3</td><td>87~90</td></tr> <tr><td>A 4~25</td><td>77~80</td></tr> <tr><td>B 2, 3</td><td>30</td></tr> <tr><td>B 4~25</td><td>20</td></tr> </table>	管ねじ		1/2	G1/2	3/4	G3/4	1	G1	コンタクト数	寸法	A 2, 3	87~90	A 4~25	77~80	B 2, 3	30	B 4~25	20	<p>NCS-50 ■ -R</p> <p>レセプタクル類</p> <p>コンタクト数 4~25 (コンタクト数 2,3 設定なし)</p> <p>4-5.5穴, φ46, φ50, φ60, 48, 60, M53×1.5, 13, B, A, S</p> <table border="1"> <tr><th>コンタクト数</th><th>寸法</th></tr> <tr><td>A 2, 3</td><td>54</td></tr> <tr><td>A 4</td><td>45</td></tr> <tr><td>A 8, 10</td><td>42</td></tr> <tr><td>A 15, 25</td><td>41</td></tr> <tr><td>B 2, 3</td><td>24</td></tr> <tr><td>B 4~25</td><td>15</td></tr> </table>	コンタクト数	寸法	A 2, 3	54	A 4	45	A 8, 10	42	A 15, 25	41	B 2, 3	24	B 4~25	15
管ねじ																																	
1/2	G1/2																																
3/4	G3/4																																
1	G1																																
コンタクト数	寸法																																
A 2, 3	87~90																																
A 4~25	77~80																																
B 2, 3	30																																
B 4~25	20																																
コンタクト数	寸法																																
A 2, 3	54																																
A 4	45																																
A 8, 10	42																																
A 15, 25	41																																
B 2, 3	24																																
B 4~25	15																																
<p>NCS-50 ■ -GP □ (注)</p> <p>φ47.3, φ45.2, φ57, M53×1.5, B, A, 220, MS</p> <table border="1"> <tr><th>コンタクト数</th><th>寸法</th></tr> <tr><td>A 2, 3</td><td>82</td></tr> <tr><td>A 4~25</td><td>72</td></tr> <tr><td>B 2, 3</td><td>30</td></tr> <tr><td>B 4~25</td><td>20</td></tr> </table>	コンタクト数	寸法	A 2, 3	82	A 4~25	72	B 2, 3	30	B 4~25	20	<p>NCS-50 ■ -R</p> <p>アダプタ</p> <p>コンタクト数 2,3</p> <p>NCS-50 ■ -Rカク</p> <p>コンタクト数 4~25</p> <p>M53×1.5, φ57, φ46, φ47, A, B</p> <table border="1"> <tr><th>コンタクト数</th><th>寸法</th></tr> <tr><td>B 2, 3</td><td>109</td></tr> <tr><td>B 4~25</td><td>100</td></tr> </table>	コンタクト数	寸法	B 2, 3	109	B 4~25	100																
コンタクト数	寸法																																
A 2, 3	82																																
A 4~25	72																																
B 2, 3	30																																
B 4~25	20																																
コンタクト数	寸法																																
B 2, 3	109																																
B 4~25	100																																
<p>NCS-50 ■ -SP</p> <p>220, 5.5穴, 33, φ46, φ57, M53×1.5</p>	<p>NCS-50 ■ -Ad</p> <p>アダプタ</p> <p>M53×1.5, φ57, φ46, φ47, A, B</p> <table border="1"> <tr><th>コンタクト数</th><th>寸法</th></tr> <tr><td>B 2, 3</td><td>109</td></tr> <tr><td>B 4~25</td><td>100</td></tr> </table>	コンタクト数	寸法	B 2, 3	109	B 4~25	100																										
コンタクト数	寸法																																
B 2, 3	109																																
B 4~25	100																																
<p>プラグキャップ: NCS-50-PCa</p> <p>220, 5.5穴, 33, φ46, φ57, M53×1.5</p>	<p>アクセサリ</p> <p>レセプタクルキャップ: NCS-50-RCa</p> <p>220, 5.5穴, 12, φ57.5, M53×1.5</p> <p>アダプタキャップ兼用</p>																																

(注) 当社では管用平行ねじの呼び「G(PF)」にてサイズ表記 P276

■はコンタクト数

【NCS】シリーズの正芯は、PF, RM, AdM等の全形状でコンタクト形状名を省略し、P, R, Ad等としています。

シェルサイズ	コンタクト数	2	3	4	8	10	15	25
50	コンタクト配列 <ピン(オス)コンタクト 結合面から見て>							
	電安法適合品(注-1)	—		有	—			
	海外規格(注-2)	—		—	CSA NRTL/C			
	定格	500V 80A		250V 50A	250V 25A	250V 20A	250V 15A	250V 4本=15A 21本=5A
	限界操作電圧(注-3)	600V		500V	400V	300V		
	耐電圧 (V.r.m.s.)	3,000		2,500	2,000			1,800
	電線導体断面積 (mm <sup>2</sup> )	30		14	3.5			4本=3.5 21本=2

【コネクタの抜き差し動作の際、コネクタ本体を回転させないで下さい。】

電線導体断面積は、左記の値以下となります。但し、海外規格品はP270の値の電線をご使用ください。

注-1 海外規格指定の場合、適合品ではなくなります。電気用品安全法適合品についてはP267 注-2 別途指定。海外規格についてはP270(規格取得品の定格電圧は、265V) 注-3 限界操作電圧についてはP272



# NCSシリーズ シェルサイズ60【はんだ】

※ご注意：正芯と逆芯の結合は出来ません

60



ピンコンタクト品は電極が露出しており、【電源側】に使用した場合には、感電や短絡事故の原因となることが考えられます。事故防止のため、【電源側】にはソケットコンタクト品を、【受電側】にはピンコンタクト品をご使用下さい。

正芯 逆芯

正芯・逆芯 共通

## 【受電側】 <ピン (オス) コンタクト使用>

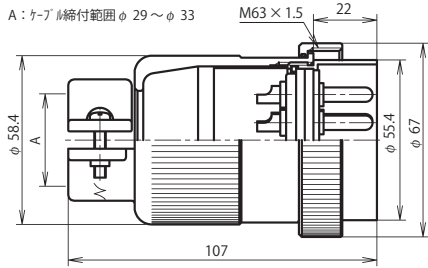

NCS-60 ■ -PM

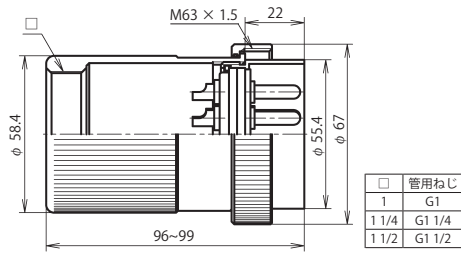

NCS-60 ■ -GPM □ (注)

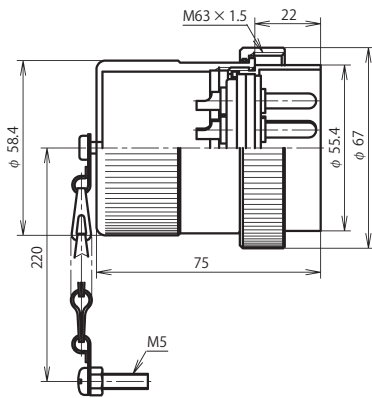

NCS-60 ■ -SPM

## 逆 芯

## 【電源側】 <ソケット (メス) コンタクト使用>

レセプタクル

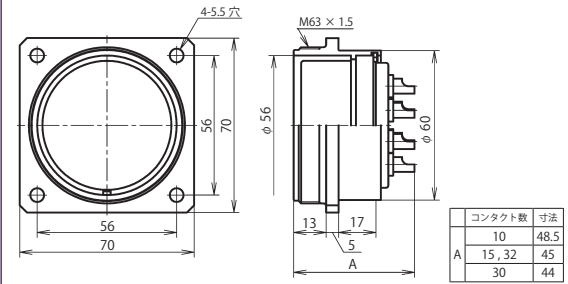

NCS-60 ■ -RF

アダプタ

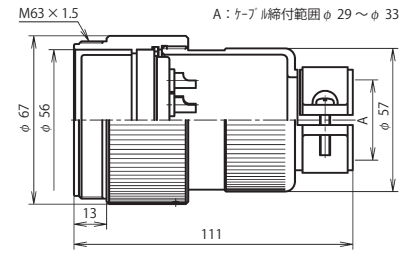

NCS-60 ■ -AdF

アクセサリ (正芯・逆芯 共通)

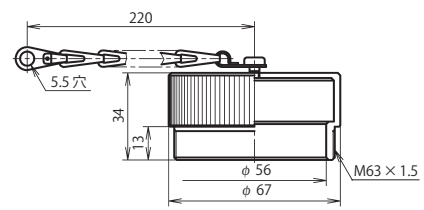

プラグキャップ：NCS-60-PCa

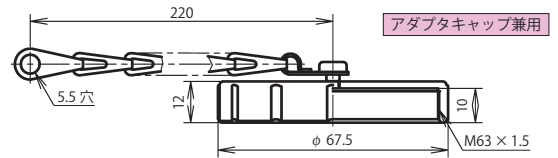

レセプタクルキャップ：NCS-60-RCa

プラグ類

結合

(注) 当社では管用平行ねじの呼び「G(PF)」にてサイズ表記 P 276

2, 3, 4 芯についてはシェルサイズ 64 にて設定があります。

【コネクタの抜き差し動作の際、コネクタ本体を回転させないで下さい。】

■はコンタクト数 電線導体断面積は、下記の値以下となります。

シェルサイズ	コンタクト数	10	15	30	32								
60	コンタクト配列 <ピン(オス)コンタクト 結合面から見て>												
	電安法適合品	—											
	海外規格	—											
	定格	250V 30A	250V 15A	250V 5A	250V 3本=15A 29本=5A								
	限界操作電圧(注-1)	300V											
	耐電圧 (V r.m.s.)	2,000		1,500									
	電線導体断面積 (mm <sup>2</sup> )	8	3.5	2	3本=3.5 29本=2								

注-1 限界操作電圧については P 272

# NCSシリーズ シェルサイズ60【はんだ】

※ご注意：正芯と逆芯の結合は出来ません

正芯

逆芯



ピンコンタクト品は電極が露出しており、【電源側】に使用した場合には、感電や短絡事故の原因となることが考えられます。事故防止のため、【電源側】にはソケットコンタクト品を、【受電側】にはピンコンタクト品をご使用下さい。

60

NCS

## 【電源側】 <ソケット (メス) コンタクト使用>

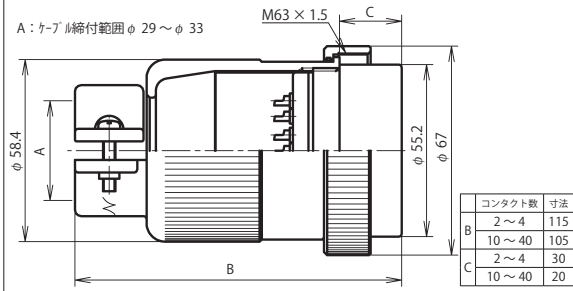

NCS-60 ■ -P

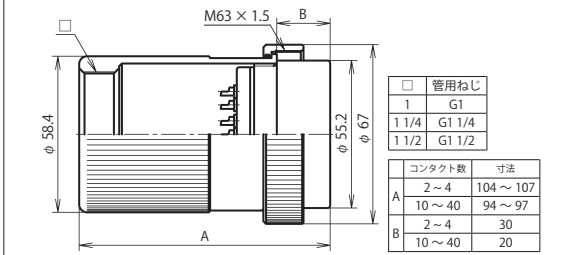

NCS-60 ■ -GP □ (注)

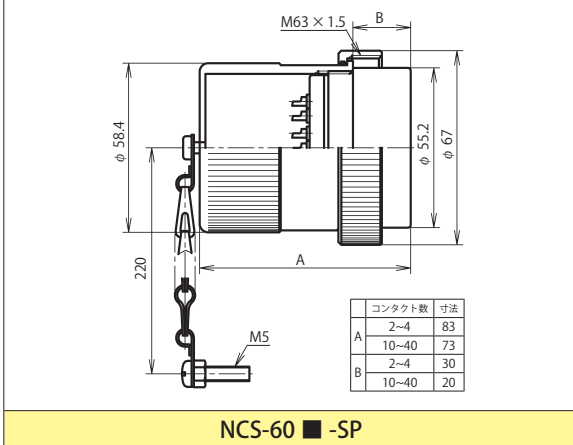

NCS-60 ■ -SP

(注) 当社では管用平行ねじの呼び「G(PF)」にてサイズ表記 P 276

## 正 芯

プラグ類

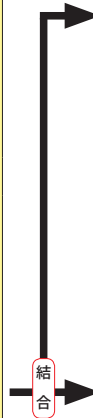

結合

## 【受電側】 <ピン (オス) コンタクト使用>

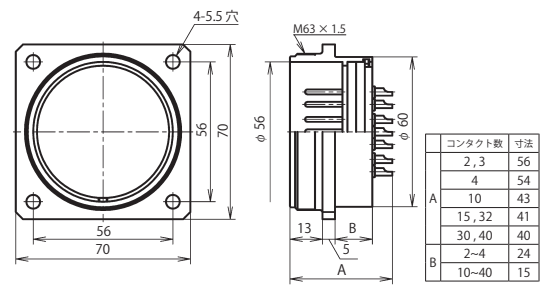

NCS-60 ■ -R

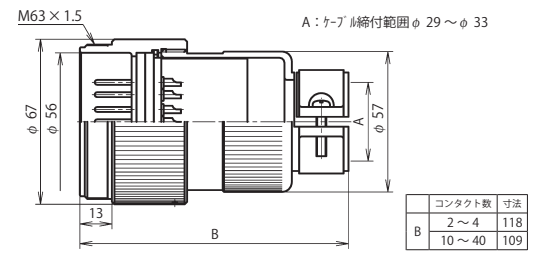

NCS-60 ■ -Ad

アダプタ

アクセサリ (正芯・逆芯 共通)

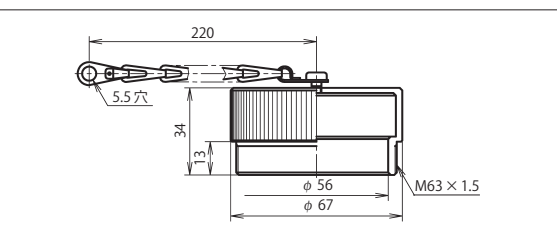

プラグキャップ：NCS-60-PCa

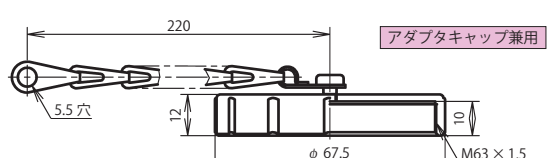

レセプタクルキャップ：NCS-60-RCa

【NCS】シリーズの正芯は、PF, RM, AdM等の全形状でコンタクト形状名を省略し、P, R, Ad等としています。 【コネクタの抜き差し動作の際、コネクタ本体を回転させないで下さい。】

■はコンタクト数 電線導体断面積は、下記の値以下となります。

シェルサイズ	コンタクト数	2	3	4	10	15	30	32	40	
60	コンタクト配列 <ピン(オス)コンタクト 結合面から見て>									
	電安法適合品	—								
	海外規格	—								
	定格	500V 150A		500V 80A		250V 30A	250V 15A	250V 5A	250V 3本=15A 29本=5A	250V 5A
	限界操作電圧(注-1)	600V				300V				
	耐電圧 (V.r.m.s.)	3,000			2,500			1,800		
電線導体断面積 (mm <sup>2</sup> )	50		30		8	3.5	2	3本=3.5 29本=2	2	

注-1 限界操作電圧については P 272

64



ピンコンタクト品は電極が露出しており、【電源側】に使用した場合には、感電や短絡事故の原因となることが考えられます。事故防止のため、【電源側】にはソケットコンタクト品を、【受電側】にはピンコンタクト品をご使用下さい。

逆芯

【受電側】 <ピン (オス) コンタクト使用>	逆 芯	【電源側】 <ソケット (メス) コンタクト使用>							
<p>NCS-64 ■ -PM</p>	プラグ類 ↓ 結合 ↓ アダプタ ↓ アクセサリ	<p>NCS-64 ■ -RF</p> <table border="1" style="float: right;"> <tr> <th>コンタクト数</th> <th>寸法</th> </tr> <tr> <td>2, 3</td> <td>56</td> </tr> <tr> <td>4</td> <td>54</td> </tr> </table>	コンタクト数	寸法	2, 3	56	4	54	
コンタクト数		寸法							
2, 3		56							
4		54							
<p>NCS-64 ■ -GPM □ (注)</p> <table border="1" style="float: right;"> <tr> <th>管用ねじ</th> <th></th> </tr> <tr> <td>1</td> <td>G1</td> </tr> <tr> <td>1 1/4</td> <td>G1 1/4</td> </tr> <tr> <td>1 1/2</td> <td>G1 1/2</td> </tr> </table>		管用ねじ		1	G1	1 1/4	G1 1/4	1 1/2	G1 1/2
管用ねじ									
1	G1								
1 1/4	G1 1/4								
1 1/2	G1 1/2								
<p>NCS-64 ■ -SPM</p>	<p>プラグキャップ：NCS-64-PCa</p>								
	<p>レセプタクルキャップ：NCS-64-RCa</p>								

(注) 当社では管用平行ねじの呼び「G(PF)」にてサイズ表記 P 276

■はコンタクト数 電線導体断面積は、下記の値以下となります。

【コネクタの抜き差し動作の際、コネクタ本体を回転させないで下さい。】

シェルサイズ	コンタクト数	2	3	4									
64	コンタクト配列 <ピン(オス)コンタクト 結合面から見て>												
	電安法適合品		—										
	海外規格		—										
	定格		500V 150A	500V 80A									
	限界操作電圧 (注-1)		600V										
	耐電圧 (V r.m.s.)		3,000										
電線導体断面積 (mm <sup>2</sup> )		50	30										

注-1 限界操作電圧については P 272

シェルサイズ	コンタクト数	絶縁抵抗 (MΩ)		接触抵抗 (mΩ)		耐電圧 (V r.m.s.)			
		正芯	逆芯	正芯	逆芯	正芯	逆芯		
14	1	DC 500V	—	3	—	1,000	—		
	2	2,000 以上	—	以下	—	—	—		
16	1	DC 500V 2,000 以上	—	3 以下	—	1,000	—		
	2		DC 500V		3		—	1,000	
	3		2,000 以上		以下		—	—	
	4		—		—		—	—	
25	2	DC 1,000V 2,000 以上	DC 1,000V 2,000 以上	3 以下	3 以下	2,000	2,000		
	3					—	—		
	4					—	—		
	5					—	—		
	6					1,800	1,800		
	7					—	—		
	8					—	—		
30	2	DC 1,000V 2,000 以上	DC 1,000V 2,000 以上	3 以下	3 以下	2,000	2,000		
	3					—	—		
	4					—	—		
	5					—	—		
	6					DC 500V 2,000 以上	3	—	1,800
	7					—	—	—	
	8					DC 1,000V 2,000 以上	3 以下	—	1,800
	7H 13					DC 500V 2,000 以上	—	—	—
40 (正芯)	2	DC 1,000V 2,000 以上	DC 1,000V 2,000 以上	3 以下	3 以下	2,500	2,500		
	3					—	—		
	4					—	—		
	5					—	—		
	6					2,000	2,000		
	8					—	—		
	12					1,800	1,800		
44 (逆芯)	10	DC 1,000V 2,000 以上	DC 1,000V 2,000 以上	3 以下	3 以下	—	—		
	12					—	—		
	16					—	—		
	20					—	—		

シェルサイズ	コンタクト数	絶縁抵抗 (MΩ)		接触抵抗 (mΩ)		耐電圧 (V r.m.s.)	
		正芯	逆芯	正芯	逆芯	正芯	逆芯
50 (正芯)	2	DC 1,000V	DC 1,000V	1	1	3,000	3,000
	3	5,000 以上	5,000 以上	以下	以下	—	—
	4	—	—	—	—	2,500	2,500
	8	DC 1,000V 2,000 以上	DC 1,000V 2,000 以上	3 以下	3 以下	2,000	2,000
	10					—	—
15	—					—	
25	—	—	—	—	1,800	1,800	
60	2	DC 1,000V 5,000 以上	—	1 以下	—	3,000	—
	3					—	—
	4					—	—
	10	DC 1,000V 2,000 以上	DC 1,000V 2,000 以上	3 以下	3 以下	2,500	2,000
	15					—	—
	30					1,800	1,500
	32					—	—
40	—	—	—	—			
64	2	—	DC 1,000V 5,000 以上	—	1 以下	—	3,000
	3					—	—
	4					—	—

■ は、海外規格品を含みます。

特約代理店  
**富永電気株式会社**  
 千代田区外神田2-11-8  
<http://www.tominagadk.co.jp>