

NEW シリーズ



防水 IP-67

RoHS

ワンタッチロック

海外規格対応品

概要

- ・NRW をベースにした欧州安全規格対応の防水コネクタで、UL 規格、CSA 規格も取得。
- ・優先接触構造のアースを保有し、半導体製造装置、各種屋外機器に多数の実績があります。

特徴

RoHS	RoHS 指令対応品
防水性	防水コネクタ【結合時 防水機能 IP-67】
ロック方式	ワンタッチロック方式
機構・材質特徴	<ul style="list-style-type: none"> ○保護回路構造：シーケンス（優先接触）構造のあるアースコンタクトを有する ○シェルには耐候性に優れた高強度プラスチックを採用 ○軽量かつ丈夫 ○L 座の使用により狭い箇所での取り付けも可能
規格について	<ul style="list-style-type: none"> ○欧州安全規格対応品（EN61984 適合 TÜV 認定） ○UL・CSA 規格認定取得品（UL：UL1977 CSA：C22.2 No.182.3）
結線方式	はんだづけ

特性

シェルサイズ	コンタクト数	絶縁抵抗 (MΩ)	接触抵抗 (mΩ)	耐電圧 (V r.m.s.)
20	3	DC 500V 2,000 以上	3 以下	1,500
24	3	DC 500V 2,000 以上	3 以下	1,500
	4			
28	4	DC 500V 2,000 以上	3 以下	1,500
	8			

（防水性） コネクタを結合し、通常使用する状態で、水圧 40kPa 下に 24 時間放置した後、浸水の形跡がない。

挿入

プラグと相手コネクタ（レセプタクル、アダプタ）のガイドを合わせ、まっすぐに押し込みます。

注) 挿入時には、カップリングナットをひねらないで下さい。

抜去

矢印の向きにカップリングナットを左へ 45° 回転させたまま引き抜きます。

注) 抜去時には、エンドベルをひねらないで下さい。

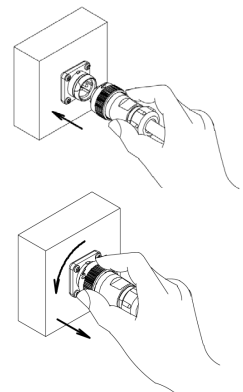

NEW シリーズ

品名の構成

NEW - 24 ■ - P F □

① ② ③ ④ ⑤ ⑥

- ① シリーズ名称
- ② シェルサイズ
- ③ コントクト数
- ④ コネクタ形状
- ⑤ コントクト形状 <ピン(オス)コンタクト:M, ソケット(メス)コンタクト:F>
- ⑥ ケーブルパッキンのサイズを表す記号 《プラグ、アダプタは記号の指定が必要》

全品が UL・CSA、TÜV 認定品です。品名での規格の指定は不要です。 海外規格については P 269・P 271

結線方式：はんだづけ

材質及び処理

	材質	処理
シェル 絶縁体	合成樹脂	—
コンタクト	銅合金	銀めっき
パッキン	合成ゴム	—

使用温度範囲

シェル サイズ	コンタクト数	使用温度範囲	定格電流使用時の 周囲温度上限(注)
20	3	-25℃ ~ +85℃	+80℃
24	3		+74℃
	4		+80℃
28	4		+67℃
	8	+77℃	

(注) Max.ambient temp. at rated current
(TÜV の認定試験結果による)

NEW シリーズ 形状バリエーション

※ご注意：正芯と逆芯の結合は出来ません

【PF・PM】 プラグ (ストレート)



写真はシェルサイズ 24 PF

ケーブルに結線し、相手コネクタ (レセプタクル、アダプタ) に接続します。

【RM・RF】 レセプタクル



写真はシェルサイズ 24 RM

機器のパネルなどに取り付けて使用します。
相手コネクタ (プラグ) に接続します。

【AdM・AdF】 アダプタ



写真はシェルサイズ 24 AdM

ケーブルを延長する時に使用する中継タイプで、相手コネクタ (プラグ) に接続します。

【Lザ】

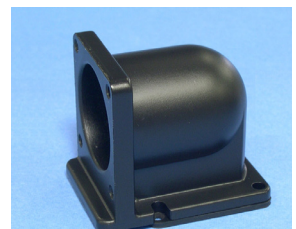

写真はシェルサイズ 24 Lザ

レセプタクルの取り付け部分によって、レセプタクルの向きを変更できるアングル材です。
パネルと平行にプラグとケーブルを配置する事ができます。

NJW 用の製品となり NJW・NEW・ENJW・ENRW・NAW・NRW 兼用
シェルサイズ 20・24・28

プラグ・アダプタは、□ (ケーブルパッキン記号) を必ず選択して下さい。

キャップは NRW 用の製品となり NRW・NEW・ENRW 兼用

20



ピンコンタクト品は電極が露出しており、【電源側】に使用した場合には、感電や短絡事故の原因となることが考えられます。事故防止のため、【電源側】にはソケットコンタクト品を、【受電側】にはピンコンタクト品をご使用下さい。

正芯 逆芯

正芯・逆芯 共通

【受電側】 <ピン (オス) コンタクト使用>

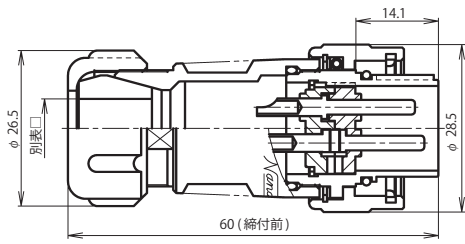

NEW-20 ■ -PM □

プラグ



逆 芯

【電源側】 <ソケット (メス) コンタクト使用>

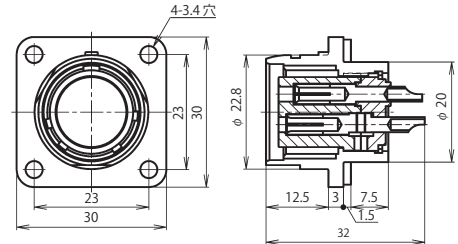

NEW-20 ■ -RF

レセプタクル

アダプタ

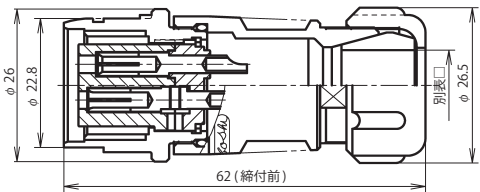

NEW-20 ■ -AdF □

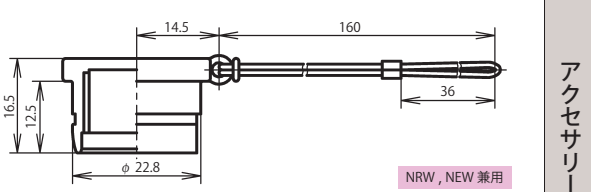

プラグ防水キャップ: NRW-20-PCa・1

アクセサリ

(正芯・逆芯 共通)

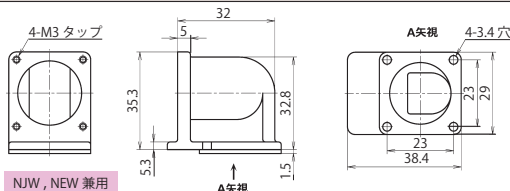

NJW-20 ヨウ L ザ

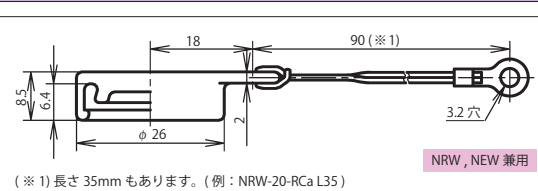

(※1) 長さ 35mm もあります。(例: NRW-20-RCa L35)

レセプタクルゴムキャップ: NRW-20-RCa

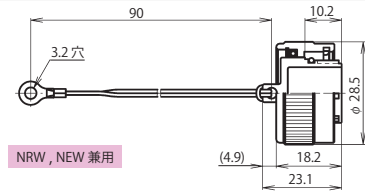

レセプタクル防水キャップ: NRW-20-RCa・1

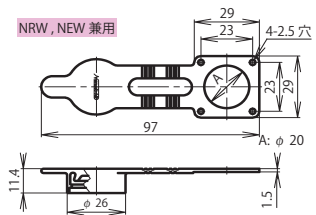

レセプタクルゴムキャップ: NRW-20-RCa・2

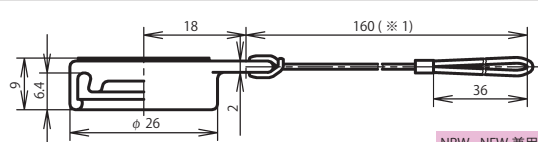

(※1) 長さ 100mm、120mm もあります。(例: NRW-20-AdCa L100)

アダプタゴムキャップ: NRW-20-AdCa

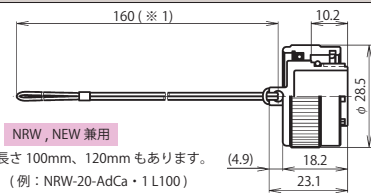

アダプタ防水キャップ: NRW-20-AdCa・1

アクセサリ (正芯・逆芯 共通)

別表 □

防水機能を果たすためにプラグ・アダプタに使用するケーブルは適正な仕様・構造のものをご使用下さい。

シェルサイズ	記号 □	ケーブル仕上り外径
20	8	φ 7.0 ~ φ 8.5
	10	φ 8.6 ~ φ 10.5
	12	φ 10.6 ~ φ 12.5

L ザ (座) 使用例

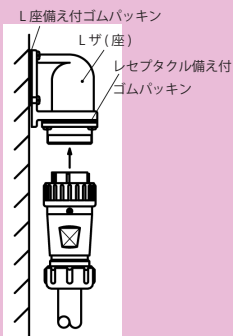
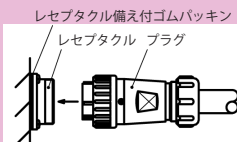

■はコンタクト数

シェルサイズ	コンタクト数	3
20	コンタクト配列 <ピン (オス) コンタクト 結合面から見て>	
	海外規格 (注-1)	UL-CSA, TÜV
	定格	250V 15A
	耐電圧 (V.r.m.s.)	1,500
	電線導体断面積 AWG	#14

圧着タイプの設定はございません。

電線導体断面積は、左記の値の電線をご使用ください。

注-1 全品が UL・CSA、TÜV 認定品です。品名での規格の指定は不要です。
海外規格については P 269・P 271

NEW

正芯

逆芯



ピンコンタクト品は電極が露出しており、【電源側】に使用した場合には、感電や短絡事故の原因となることが考えられます。事故防止のため、【電源側】にはソケットコンタクト品を、【受電側】にはピンコンタクト品をご使用下さい。

20

【電源側】 <ソケット (メス) コンタクト使用>

正 芯

【受電側】 <ピン (オス) コンタクト使用>

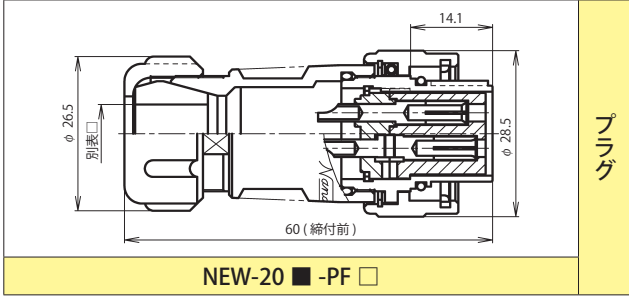

プラグ

レセプタクル

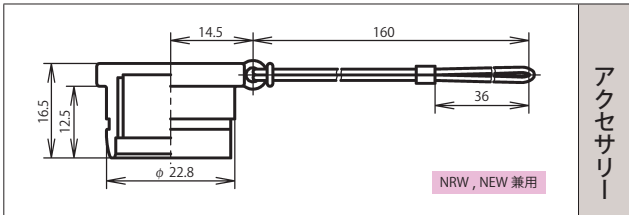
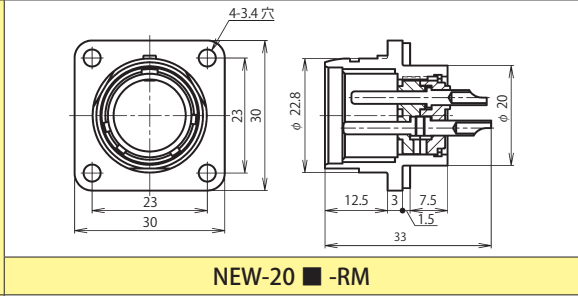

アクセサリ

アダプタ

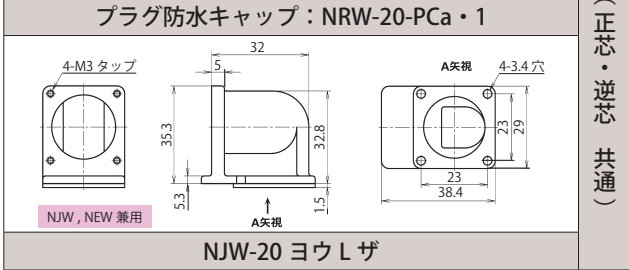
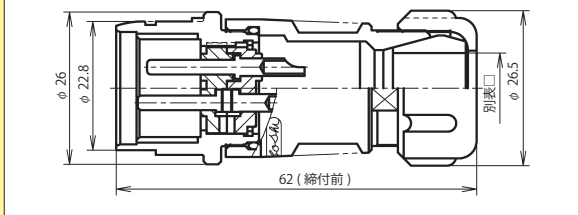

共通

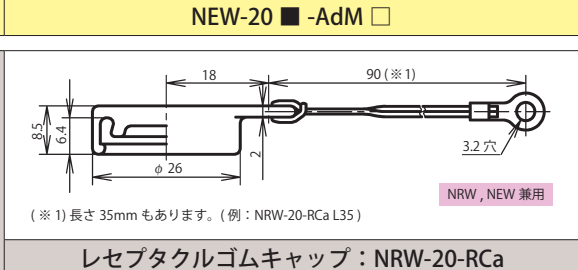

プラグ・アダプタは、□ (ケーブルパッキン記号) を必ず選択して下さい。

別表 □

防水機能を果たすためにプラグ・アダプタに使用するケーブルは適正な仕様・構造のものをご使用下さい。

シェルサイズ	記号	ケーブル仕上り外径
20	8	φ 7.0 ~ φ 8.5
	10	φ 8.6 ~ φ 10.5
	12	φ 10.6 ~ φ 12.5

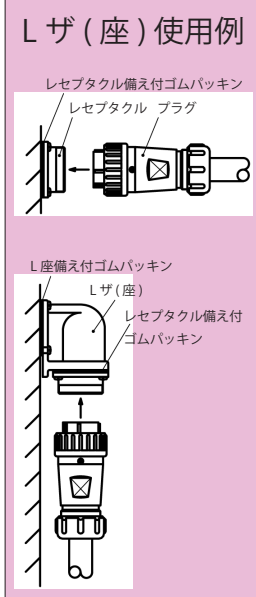

アクセサリ (正芯・逆芯 共通)

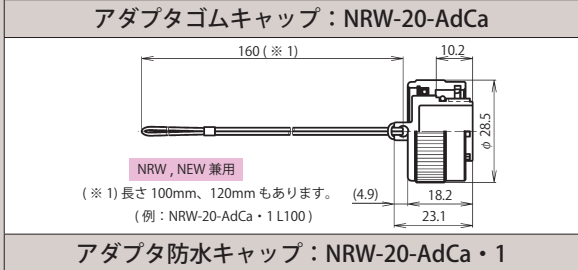
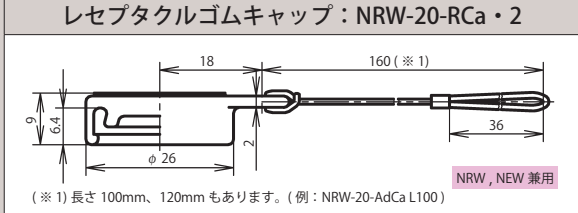
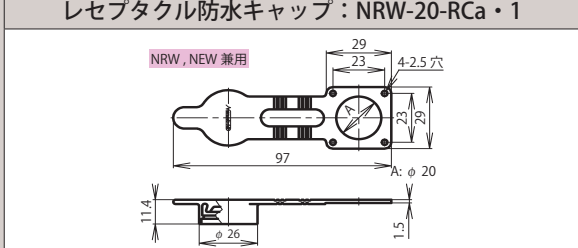
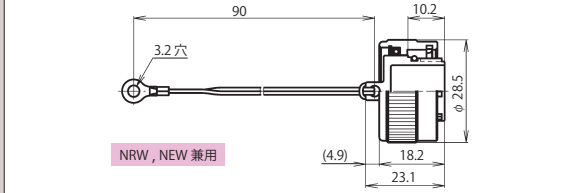

■はコンタクト数

シェルサイズ	コンタクト数	3
20	コンタクト配列 <ピン (オス) コンタクト 結合面から見て>	
	海外規格 (注-1)	UL・CSA, TÜV
	定格	250V 15A
	耐電圧 (V r.m.s.)	1,500
	電線導体断面積 AWG	#14

圧着タイプの設定はございません。

電線導体断面積は、左記の値の電線をご使用ください。

注-1 全品が UL・CSA、TÜV 認定品です。品名での規格の指定は不要です。
海外規格については P 269・P 271

NEW

24



ピンコンタクト品は電極が露出しており、【電源側】に使用した場合には、感電や短絡事故の原因となることが考えられます。事故防止のため、【電源側】にはソケットコンタクト品を、【受電側】にはピンコンタクト品をご使用下さい。

正芯 逆芯

正芯・逆芯 共通

【受電側】 <ピン (オス) コンタクト使用>

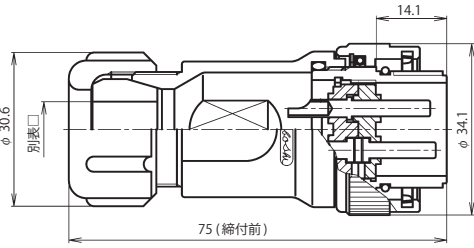

NEW-24 ■ -PM □

逆 芯

【電源側】 <ソケット (メス) コンタクト使用>

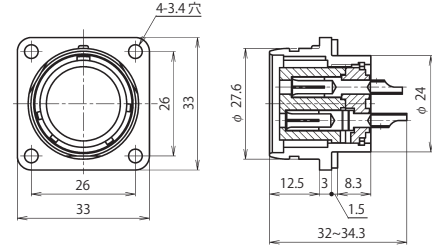

NEW-24 ■ -RF

プラグ



レセプタクル

アダプタ

アダプタ

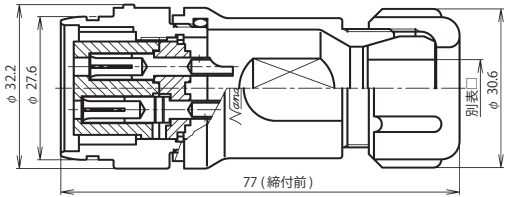

NEW-24 ■ -AdF □

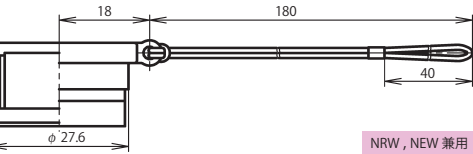

NRW, NEW 兼用

プラグ防水キャップ: NRW-24-PCa・1

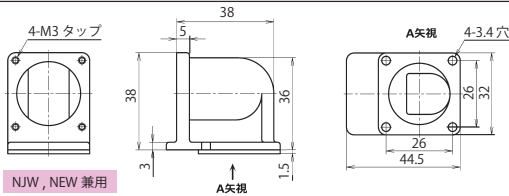

NJW, NEW 兼用

NJW-24 ヨウ L ザ

アクセサリ

(正芯・逆芯 共通)

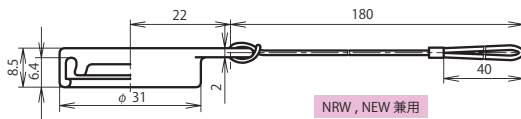

NRW, NEW 兼用

アダプタゴムキャップ: NRW-24-AdCa

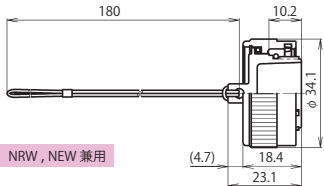

NRW, NEW 兼用

アダプタ防水キャップ: NRW-24-AdCa・1

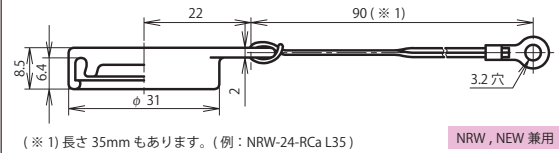

NRW, NEW 兼用

レセプタクルゴムキャップ: NRW-24-RCa

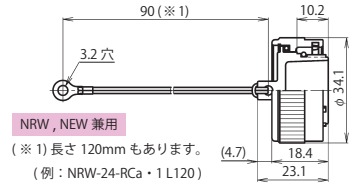

NRW, NEW 兼用

(※1) 長さ 120mm もあります。(例: NRW-24-RCa・1 L120)

レセプタクル防水キャップ: NRW-24-RCa・1

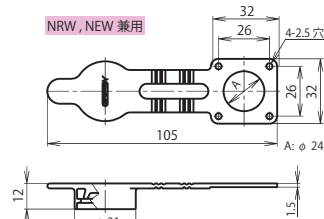

NRW, NEW 兼用

レセプタクルゴムキャップ: NRW-24-RCa・2

プラグ・アダプタは、□ (ケーブルパッキン記号) を必ず選択して下さい。

別表 □

防水機能を果たすためにプラグ・アダプタに使用するケーブルは適正な仕様・構造のものをご使用下さい。

シェルサイズ	記号	ケーブル仕上り外径
24	11	φ 9.5 ~ φ 11.0
	13	φ 11.1 ~ φ 13.0
	15	φ 13.1 ~ φ 15.0

■はコンタクト数

シェルサイズ	コンタクト数	3	4
24	コンタクト配列 <ピン (オス) コンタクト 結合面から見て>		
	海外規格 (注-1)	UL・CSA, TÜV	
	定格	250V 20A	250V 15A
	耐電圧 (V.r.m.s.)	1,500	
	電線導体断面積 AWG	#12	#14

圧着タイプの設定はございません。

電線導体断面積は、左記の値の電線をご使用ください。

注-1 全品が UL・CSA、TÜV 認定品です。品名での規格の指定は不要です。
海外規格については P 269・P 271

L ザ (座) 使用例

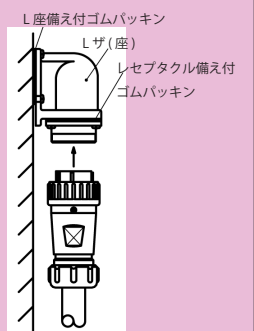
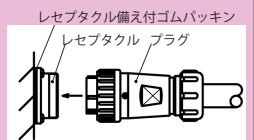

NEW シリーズ シェルサイズ 24 【はんだ】

※ご注意: 正芯と逆芯の結合は出来ません

正芯

逆芯



ピンコンタクト品は電極が露出しており、【電源側】に使用した場合には、感電や短絡事故の原因となることが考えられます。事故防止のため、【電源側】にはソケットコンタクト品を、【受電側】にはピンコンタクト品をご使用下さい。

24

【電源側】 <ソケット (メス) コンタクト使用>

正 芯

【受電側】 <ピン (オス) コンタクト使用>

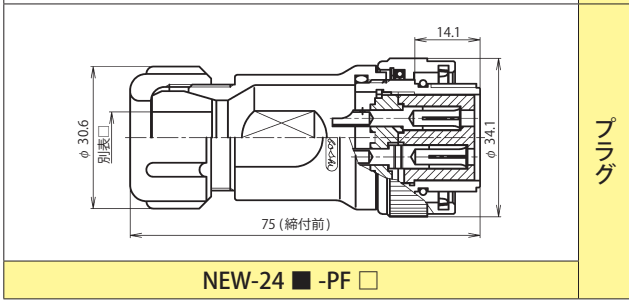

NEW-24 ■ -PF □

プラグ



レセプタクル

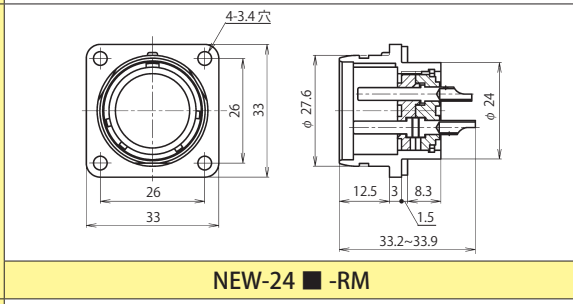

NEW-24 ■ -RM

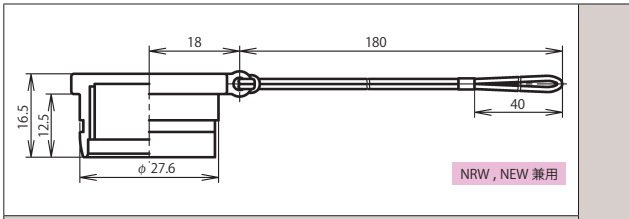

プラグ防水キャップ: NRW-24-PCa・1

NRW, NEW 兼用

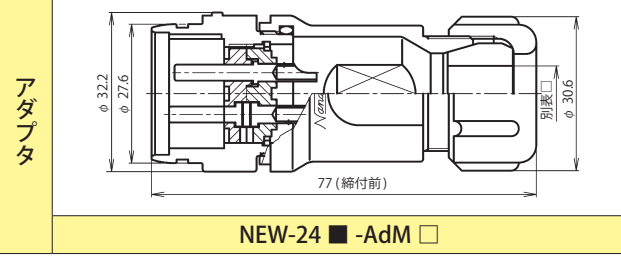

NEW-24 ■ -AdM □

アダプタ

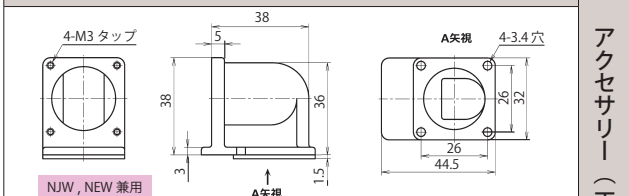

NJW-24 ヨウ L ザ

NJW, NEW 兼用

アクセサリ (正芯・逆芯 共通)

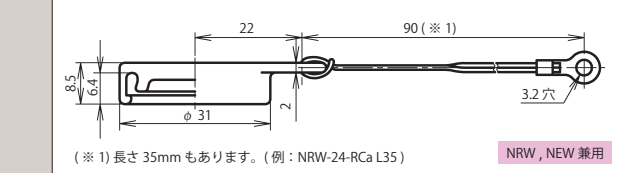

レセプタクルゴムキャップ: NRW-24-RCa

NRW, NEW 兼用

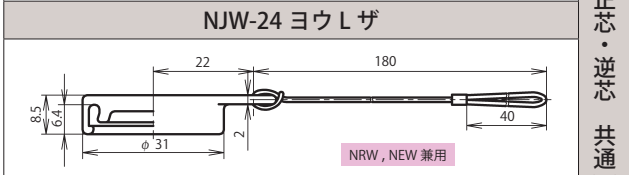

アダプタゴムキャップ: NRW-24-AdCa

NRW, NEW 兼用

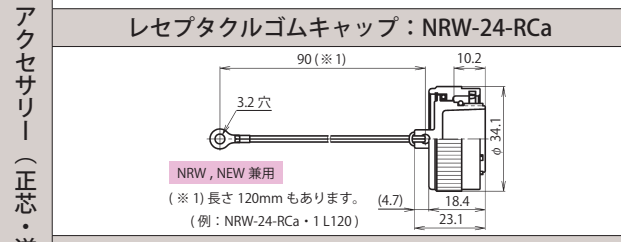

レセプタクル防水キャップ: NRW-24-RCa・1

NRW, NEW 兼用

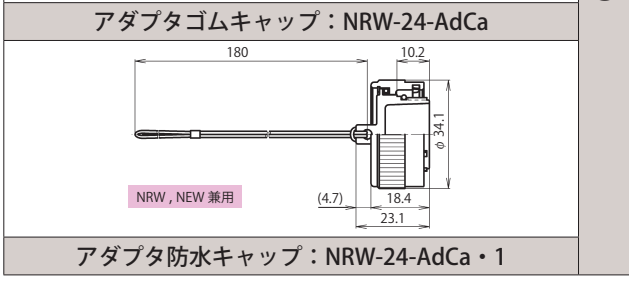

アダプタ防水キャップ: NRW-24-AdCa・1

NRW, NEW 兼用

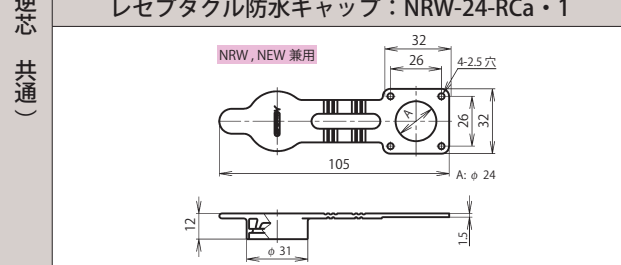

レセプタクルゴムキャップ: NRW-24-RCa・2

NRW, NEW 兼用

アクセサリ (正芯・逆芯 共通)

プラグ・アダプタは、□ (ケーブルパッキン記号) を必ず選択して下さい

別表 □

防水機能を果たすためにプラグ・アダプタに使用するケーブルは適正な仕様・構造のものをご使用下さい。

シェルサイズ	記号	ケーブル仕上り外径
24	11	φ 9.5 ~ φ 11.0
	13	φ 11.1 ~ φ 13.0
	15	φ 13.1 ~ φ 15.0

■はコンタクト数

シェルサイズ	コンタクト数	3	4
24	コンタクト配列 <ピン (オス) コンタクト 結合面から見て>		
	海外規格 (注-1)	UL・CSA, TÜV	
	定格	250V 20A	250V 15A
	耐電圧 (V.r.m.s.)	1,500	
	電線導体断面積 AWG	#12	#14

圧着タイプの設定はございません。

電線導体断面積は、左記の値の電線をご使用ください。

注-1 全品が UL・CSA、TÜV 認定品です。品名での規格の指定は不要です。海外規格については P 269・P 271

L ザ (座) 使用例

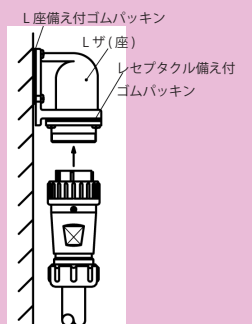
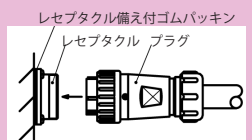

NEW

28



ピンコンタクト品は電極が露出しており、【電源側】に使用した場合には、感電や短絡事故の原因となることが考えられます。事故防止のため、【電源側】にはソケットコンタクト品を、【受電側】にはピンコンタクト品をご使用下さい。

正芯 逆芯

正芯・逆芯 共通

【受電側】 <ピン (オス) コンタクト使用>

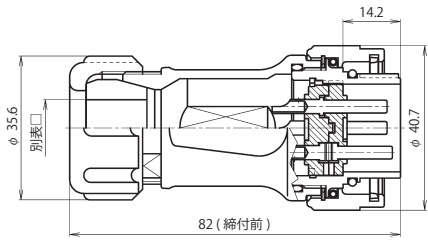

NEW-28 ■ -PM □

逆 芯

【電源側】 <ソケット (メス) コンタクト使用>

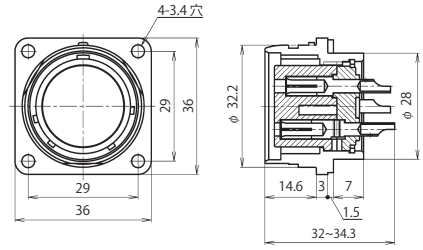

NEW-28 ■ -RF

プラグ

レセプタクル



アダプタ

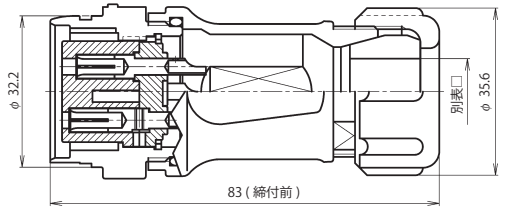

NEW-28 ■ -AdF □

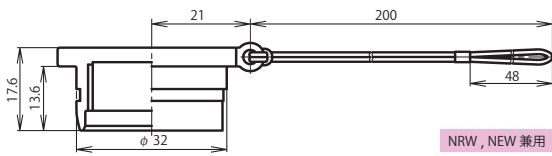

NRW, NEW 兼用

プラグ防水キャップ：NRW-28-PCa・1

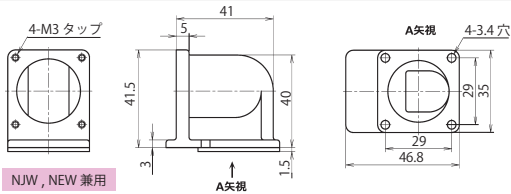

NJW, NEW 兼用

NJW-28 ヨウ L ザ

アクセサリ

(正芯・逆芯 共通)

プラグ・アダプタは、□ (ケーブルパッキン記号) を必ず選択して下さい

別表 □

防水機能を果たすためにプラグ・アダプタに使用するケーブルは適正な仕様・構造のものをご使用下さい。

シェルサイズ	記号 □	ケーブル仕上り外径
28	10	φ 9.0 ~ φ 10.9
	12	φ 11.0 ~ φ 12.4
	14	φ 12.5 ~ φ 14.0
	16	φ 14.1 ~ φ 16.0
	18	φ 16.1 ~ φ 18.0

L ザ (座) 使用例

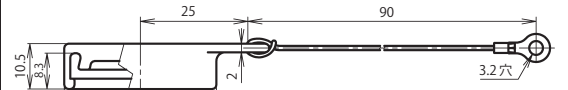
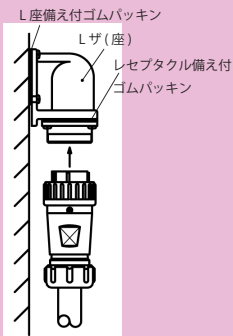
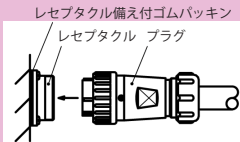

NRW, NEW 兼用

レセプタクルゴムキャップ：NRW-28-RCa

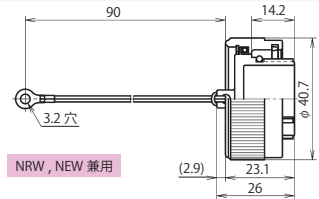

NRW, NEW 兼用

レセプタクル防水キャップ：NRW-28-RCa・1

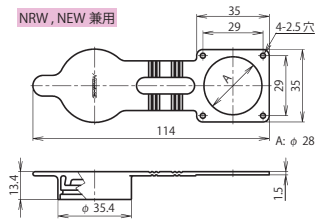

NRW, NEW 兼用

レセプタクルゴムキャップ：NRW-28-RCa・2

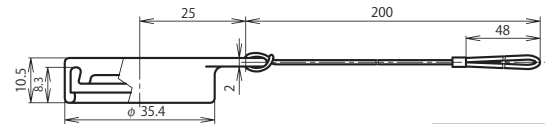

NRW, NEW 兼用

アダプタゴムキャップ：NRW-28-AdCa

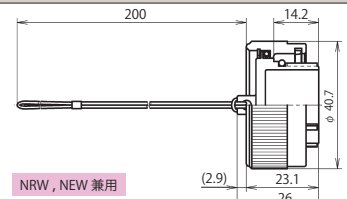

NRW, NEW 兼用

アダプタ防水キャップ：NRW-28-AdCa・1

アクセサリ (正芯・逆芯 共通)

■はコンタクト数

シェルサイズ	コンタクト数	4	8
28	コンタクト配列 <ピン (オス) コンタクト 結合面から見て>		
	海外規格 (注-1)	UL・CSA, TÜV	
	定格	250V 20A	250V 15A
	耐電圧 (V.r.m.s.)	1,500	
	電線導体断面積 AWG	#12	#14

圧着タイプの設定はございません。

電線導体断面積は、左記の値の電線をご使用ください。

注-1 全品が UL・CSA、TÜV 認定品です。品名での規格の指定は不要です。

海外規格については P 269・P 271

正芯

逆芯



ピンコンタクト品は電極が露出しており、【電源側】に使用した場合には、感電や短絡事故の原因となることが考えられます。事故防止のため、【電源側】にはソケットコンタクト品を、【受電側】にはピンコンタクト品をご使用下さい。

28

【電源側】 <ソケット (メス) コンタクト使用>

正 芯

【受電側】 <ピン (オス) コンタクト使用>

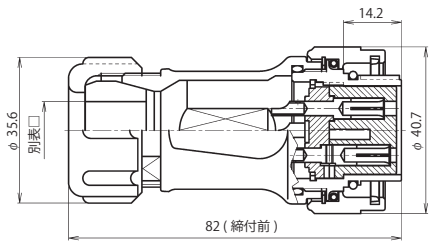

NEW-28 ■ -PF □

プラグ



レセプタクル

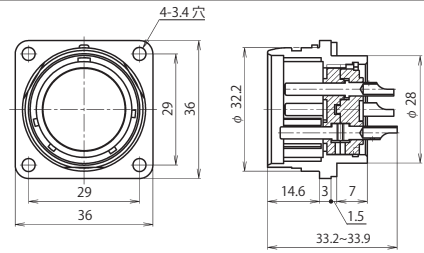

NEW-28 ■ -RM

アダプタ

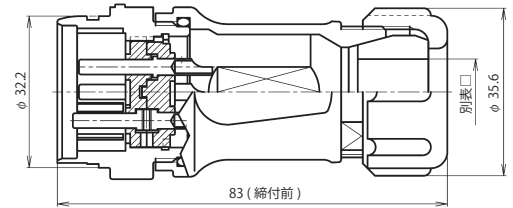

NEW-28 ■ -AdM □

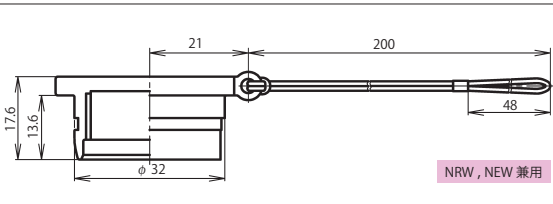

プラグ防水キャップ: NRW-28-PCa・1

アクセサリ (正芯・逆芯 共通)

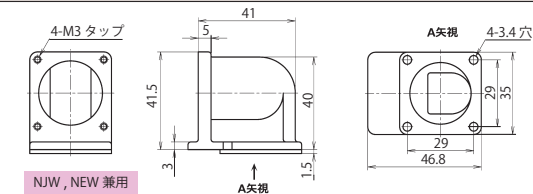

NJW-28 ヨウL ザ

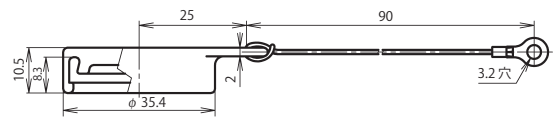

レセプタクルゴムキャップ: NRW-28-RCa

プラグ・アダプタは、□ (ケーブルパッキン記号) を必ず選択して下さい

別表 □

防水機能を果たすためにプラグ・アダプタに使用するケーブルは適正な仕様・構造のものをご使用下さい。

シェルサイズ	記号 □	ケーブル仕上り外径
28	10	φ 9.0 ~ φ 10.9
	12	φ 11.0 ~ φ 12.4
	14	φ 12.5 ~ φ 14.0
	16	φ 14.1 ~ φ 16.0
	18	φ 16.1 ~ φ 18.0

L ザ (座) 使用例

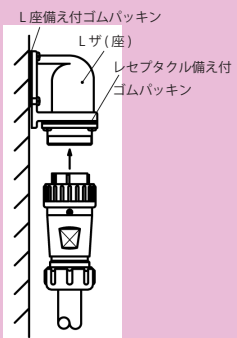
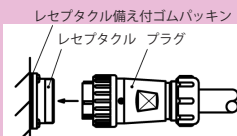

アクセサリ (正芯・逆芯 共通)

レセプタクル防水キャップ: NRW-28-RCa・1

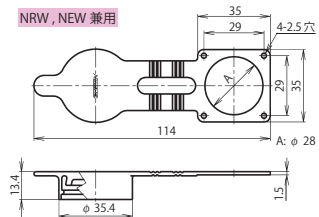

レセプタクルゴムキャップ: NRW-28-RCa・2

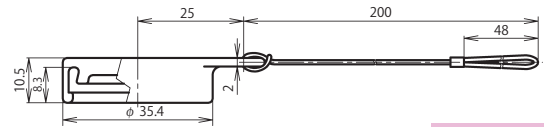

アダプタゴムキャップ: NRW-28-AdCa

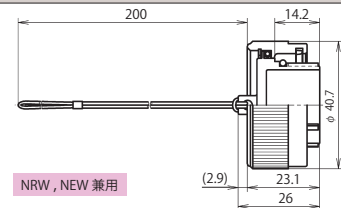

アダプタ防水キャップ: NRW-28-AdCa・1

■はコンタクト数

シェルサイズ	コンタクト数	4	8
28	コンタクト配列 <ピン (オス) コンタクト 結合面から見て>		
	海外規格 (注-1)	UL・CSA, TÜV	
	定格	250V 20A	250V 15A
	耐電圧 (V.r.m.s.)	1,500	
	電線導体断面積 AWG	#12	#14

圧着タイプの設定はございません。

電線導体断面積は、左記の値の電線をご使用ください。

注-1 全品が UL・CSA、TÜV 認定品です。品名での規格の指定は不要です。

海外規格については P 269・P 271